

ТЕХНОЛОГИЧЕСКАЯ КАРТА

на устройство отделки пола Керамогранитом/натуральным камнем крупного и сверхкрупного формата по основанию из монолитного бетона с использованием гидроизоляции.

СОГЛАСОВАНО		УТВЕРЖДАЮ	
_____		_____	
должность		должность	
_____		_____	
подпись	ФИО	подпись	ФИО
« »	2024г.	« »	2024г.
_____		_____	

Шифр: ТК-008

г. Санкт-Петербург
2024г.

СОДЕРЖАНИЕ ТЕХНОЛОГИЧЕСКОЙ КАРТЫ

Название раздела	Лист
Титульный лист	1
Содержание	2
Лист согласования	3
Лист ознакомления	4
1. Область применения	5
2. Перечень нормативной документации	5
3. Общие положения	5
3.1. Основание для разработки ТК.	5
3.2. Описание используемых материалов.	6
4. Организация и технология производства работ	16
4.1. Подготовительный этап.	16
4.2. Основной этап.	18
4.3. Заключительный этап.	41
5. Требования к качеству и порядок приемки работ	41
6. Материально-технические ресурсы	50
7. Охрана труда.	57
7.1. Общие положения	57
7.2. Требования охраны труда при выполнении работ с использованием электроинструмента.	57
7.3. Требования охраны труда при работе с ручным инструментом.	60
7.4. Рекомендации по хранению материалов.	60

Ив. № подл.	Подп. и дата
Взам. Ив. №	Ив. № дубл.
Подп. и дата	Подп. и дата

Изм.	Лист	№ докум.	Подп.	Дата
------	------	----------	-------	------

ТК-008

Лист

2

ЛИСТ СОГЛАСОВАНИЯ

№	Наименование организации, должность	Ф.И.О.	Дата	Подпись
1				
2				
3				
4				
5				
6				
7				
8				
9				
10				
11				
12				
13				
14				
15				
16				

Инд. № подл.	Подп. и дата
Взам. Инв. №	Инд. № дубл.
Подп. и дата	Подп. и дата

Изм.	Лист	№ докум.	Подп.	Дата
------	------	----------	-------	------

TK-008

1. Область применения.

1.1. В данной технологической карте (далее по тексту ТК) рассматривается устройство отделки пола Керамогранитом/натуральным камнем крупного и сверхкрупного формата по основанию из монолитного бетона с использованием гидроизоляции.

1.2. Технологическая карта является организационно-техническим документом производственного назначения, который регламентирует:

- правила ведения строительных работ;
- порядок обустройства рабочего места;
- требования к контролю качества и порядку приемки работ;
- мероприятия по охране труда.

1.3. Данная ТК может быть использована при разработке проектной / рабочей документации и ОТД для строительства объектов жилого, промышленного и гражданского строительства.

2. Перечень нормативной документации.

2.1. Руководящими документами, с обязательным учётом требований которых разработаны решения по охране труда и производству работ в настоящей ТК, являются:

- «Правила по охране труда при строительстве, реконструкции и ремонте», утвержденные приказом Минтруда России от 11.12.2020 № 883н «Об утверждении Правил по охране труда при строительстве, реконструкции и ремонте» (Зарегистрировано в Минюсте России 24.12.2020 № 61787);

- «Правила по охране труда при работе с инструментом и приспособлениями», утвержденные приказом Минтруда России от 27.11.2020 № 835н «Об утверждении Правил по охране труда при работе с инструментом и приспособлениями» (Зарегистрировано в Минюсте России 11.12.2020 № 61411);

- ГОСТ 31357-2007 «Смеси сухие строительные на цементном вяжущем. Общие технические условия».

- ГОСТ Р 56387-2018 «Смеси сухие строительные клеевые на цементном вяжущем. Технические условия».

- ГОСТ 33083-2014 «Смеси сухие строительные на цементном вяжущем. Технические условия».

- СП 29.13330.2011 «Полы».

- ГОСТ 26633-2015 «Бетоны тяжелые и мелкозернистые. Технические условия».

- ГОСТ Р 56378-2015 «Материалы и системы для защиты и ремонта бетонных конструкций»;

- ГОСТ 31384-2017 «Защита бетонных и железобетонных конструкций от коррозии»;

- СП 71.13330.2017 «Изоляционные и отделочные покрытия».

2.2. При разработке настоящей ТК использованы рекомендации:

- МДС 12-29.2006 «Методические рекомендации по разработке и оформлению технологической карты»;

- СП 48.13330.2019 «Организация строительства»;

- СТО НОСТРОЙ 2.33.51-2011 «Организация строительного производства. Подготовка и производство строительных и монтажных работ».

- СП 12-136-2002 «Решения по охране труда и промышленной безопасности в проектах организации строительства и проектах производства работ».

3. Общие положения.

3.1. Основание для разработки ТК.

ТК разработана на основании следующих документов:

- технического задания и договора с производителем;
- технической спецификации, предоставленной производителем «PLITONIT».

Изм.	Лист	№ докум.	Подп.	Дата

Изм.	Лист	№ докум.	Подп.	Дата	ТК-008	Лист
						5

3.2. Описание используемых материалов.

3.2.1 Грунт PLITONIT Грунт 1.

«PLITONIT Грунт 1» – Праймер-концентрат для внутренних и наружных работ.



Универсальный продукт, предназначенный для выполнения широкого перечня работ. Грунтовка полов на цементной, гипсовой и гипсоцементной основе. Грунтовка стен, оштукатуренных гипсовыми, цементными, цементно-известковыми материалами, гипсокартонных листов перед применением растворных смесей, а также перед окраской и оклейкой обоями. Снижает водопоглощение основы, преждевременный отток воды и обеспыливает основание. Для внутренних и наружных работ.

Технические характеристики:

- Концентрат – разбавление 1:5;
 - Возможно замораживание при хранении;
 - Грунтовка для внутренних и наружных работ;
 - Фасовка – 10 л, 3 л, 0,9 л;
 - Расход 120–300 мл на 1 м² разбавленного праймера в зависимости от области применения.
- Состав: Водная дисперсия полимера, модифицирующие добавки.

3.2.2 Эластичная гидроизоляционная мастика на полимерной основе «PLITONIT ГидроЭласт».



Предназначена для устройства сплошной бесшовной гидроизоляции строительных конструкций и сооружений внутри и снаружи зданий (душевые, в том числе без поддона, ванны, туалеты, прачечные и другие влажные помещения) перед производством дальнейших облицовочных работ. Возможно использование в системе полов с подогревом. Рекомендуется для заполнения стыковых зазоров (мест выхода пластиковых и металлических водопроводных труб, угловых соединений строительных конструкций и др.).

Фасовка – пластиковое ведро 1,2 кг, 4 кг, 14 кг.

Инд. № подл.	Подп. и дата
Взам. Инв. №	Инд. № дубл.
Подп. и дата	Подп. и дата

Изм.	Лист	№ докум.	Подп.	Дата
------	------	----------	-------	------

Расход материала:

Область применения	Пример	Количество слоев	Общая толщина покрытия, мм	Расход, кг/м ²
Кратковременное действие воды	Стены в ванной	1	0,5	0,8
Длительное действие воды	Пол в душевой/ванной	2	1	1,7
Напорная вода, до W6	Частный бассейн	3-4	2	3,3

Технические характеристики:

- рекомендованная толщина одного слоя – 0,5–1,0 мм;
- перекрытие трещин толщиной, до – 0,8 мм;
- прочность сцепления с основанием через 28 суток – не менее 1,5 Мпа;
- прочность сцепления с основанием через 28 суток теплого хранения – не менее 1,5 Мпа;
- теплостойкость мастики – до +70°C;
- марка по водонепроницаемости – W6.

3.2.3 Эластичная гидроизоляционная мастика «PLITONIT WaterProof Standard».



Предназначена для устройства сплошной бесшовной гидроизоляции строительных конструкций и сооружений внутри зданий (душевые, в том числе без поддона, ванны, туалеты, прачечные и другие влажные помещения) перед производством дальнейших облицовочных работ. Возможно использование в системе полов с подогревом. Рекомендуется для заполнения стыковых зазоров (мест выхода пластиковых и металлических водопроводных труб, угловых соединений строительных конструкций и др.), не подверженных значительным динамическим нагрузкам.

Фасовка – пластиковое ведро 4,5 кг, 8 кг, 14 кг.

Расход материала – 1,2 кг/м² при толщине слоя 1 мм.

Технические характеристики:

- рекомендованная толщина одного слоя – 0,5–1,0 мм;
- прочность сцепления с основанием через 28 суток – не менее 1,5 Мпа;
- прочность сцепления с основанием через 28 суток теплого хранения – не менее 1,5 Мпа;
- теплостойкость мастики – до +70°C;
- марка по водонепроницаемости – W3.

Ив. № подл.	Подп. и дата
Взам. Ив. №	Ив. № дубл.
Подп. и дата	Подп. и дата

Изм.	Лист	№ докум.	Подп.	Дата
------	------	----------	-------	------

TK-008

Лист

7

3.2.4 Гидроизоляционная лента «PLITONIT ГидроЛента».



Продукт предназначен для гидроизоляции сухих и влажных помещений, внутренних и внешних углов, мест сопряжений «пол – стена», деформационных швов, выводных труб, сливных отверстий, гидроизоляция бассейнов, душа (в том числе душевые без поддона), ванных комнат, подвалов, балконов, террас, производственных помещений (в том числе пищевой промышленности) и т.д.

Фасовка – 10 м.

Технические характеристики:

- ширина, мм – 120;
- ширина изоляционного покрытия, мм – 70;
- толщина, мм ~ 0,6;
- рабочая температура – от -30°C ... до + 90°C;
- выдерживает давление, атм. >1,5;
- поперечное натяжение до разрыва >100%.

3.2.5 Гидроизоляционный угол «PLITONIT ГидроЛента угол внутренний 90°» и «PLITONIT ГидроЛента угол внешний 270°».

Внутренний угловой элемент используется в сочетании с гидроизоляционной лентой и гидроизоляционными составами для обеспечения гидроизоляции углов.

Фасовка – коробка 25 шт.

Технические характеристики:

- ширина, мм – 120 (и 70мм – для угла внешнего 270°);
- ширина изоляционного покрытия, мм – 70;
- толщина, мм ~ 0,6;
- рабочая температура, °C – от -30 ... до + 90;
- выдерживает давление, атм. >1,5.

Химическая стойкость:

- хлористоводородная 3% кислота – 1,5 бар;
- лимонная кислота 100 г\л – 1,4 бар;
- серная кислота 35% – 1,4 бар;
- молочная кислота 5% – 1,5 бар;
- калийный щелок 20% – 1,4 бар;
- гипохлорид натрия 0,3 г\л – 1,4 бар;
- морская вода (20г\л морская соль) – 1,4 бар.

Изн. № подл.	Подп. и дата
Взам. Изв. №	Изн. № дубл.
Подп. и дата	Подп. и дата

Изм.	Лист	№ докум.	Подп.	Дата	TK-008	Лист
						8

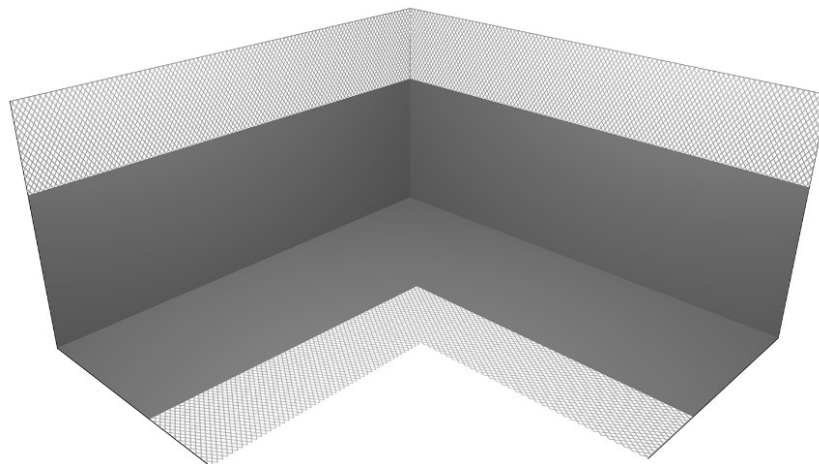

Гидроизоляционный угол «PLITONIT ГидроЛента угол внутренний 90°».

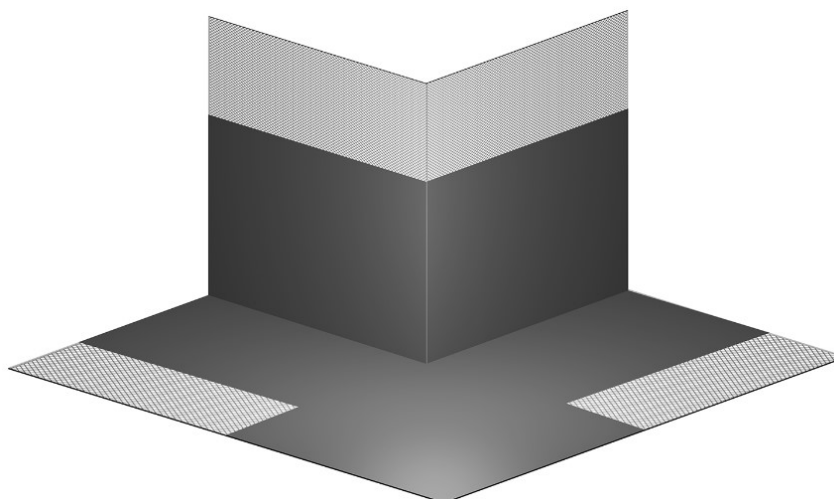

Гидроизоляционный угол «PLITONIT ГидроЛента угол внешний 270°».

3.2.6 «PLITONIT Манжета гидроизоляционная напольная 425x425мм».



Применяется для эластичной гидроизоляции канализационных сливов, трапов, скиммеров, мест выхода труб. Например, душевых, санузлах, ванных комнатах и т.д. Перекрывает трещины.

Фасовка – коробка 10 шт.

Технические характеристики:

- размер - 425 x 425 мм;
- толщина - около 0,5 мм;
- рабочая температура, °С - от -30 ...до + 90;
- выдерживает давление, атм. - 2,5.

Химическая стойкость:

- хлористоводородная 3% кислота - 2,0 бар;

Инд. № подл.	
Подп. и дата	
Взам. Инв. №	
Инв. № дубл.	
Подп. и дата	

Изм.	Лист	№ докум.	Подп.	Дата

TK-008

- лимонная кислота 100 г\л - 2,0 бар;
- серная кислота 35% - 2,0 бар;
- молочная кислота 5% - 2,0 бар;
- калийный щелок 20% - 1,9 бар;
- гипохлорид натрия 0,3 г\л - 2,0 бар;
- морская вода (20г\л морская соль) - 2,0 бар.

3.2.7 «PLITONIT Манжета гидроизоляционная настенная 120x120 мм».

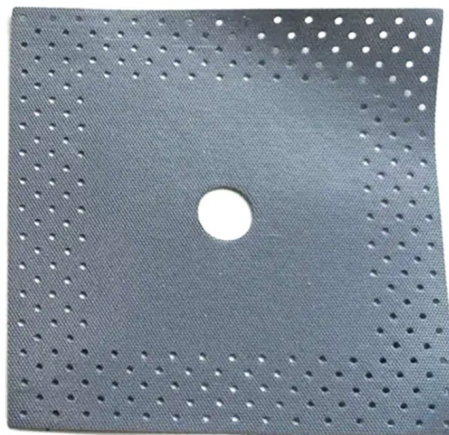

Применяется для эластичной гидроизоляции мест выхода труб из стены.

Фасовка – коробка 25 шт.

Технические характеристики:

- размер - 120 x 120 мм;
- толщина - около 0,5 мм;
- диаметр отверстия в центре - 15мм;
- рабочая температура, °С - от -30 ...до + 90;
- выдерживает давление, атм. - 2,5.

Химическая стойкость:

- хлористоводородная 3% кислота - 2,0 бар;
- лимонная кислота 100 г\л - 2,0 бар;
- серная кислота 35% - 2,0 бар;
- молочная кислота 5% - 2,0 бар;
- калийный щелок 20% - 1,9 бар;
- гипохлорид натрия 0,3 г\л - 2,0 бар;
- морская вода (20г\л морская соль) - 2,0 бар.

3.2.8 PLITONIT PlitoFlex 2500 - эластичный клей для укладки крупноформатного керамогранита.

Предназначен для приклеивания любого типа облицовочной керамической, керамогранитной и клинкерной плитки, плитки из натурального и искусственного камня в том числе крупного формата на поверхности стен и полов из бетона, железобетона, ячеистого бетона, кирпича, гипсокартона, цементных, известковоцементных и гипсовых штукатурок, на сложных и деформирующихся основаниях и элементах конструкций, таких как ЦСП, ДСП при проведении внутренних и наружных работ. Применяется для облицовки бассейнов любых размеров и полов с подогревом.

Эластичные свойства PLITOFLEX 2500 компенсируют возникающие напряжения между плитами и основаниями при их структурных и температурных деформациях, найдя свое применения в том числе на сложных (плитка на плитку, поверх эластичных полимерных гидроизоляционных материалов) и деформирующихся основаниях.

Ив. № подл.	Подп. и дата
Взам. Ив. №	Ив. № дубл.
Подп. и дата	Подп. и дата

Изм.	Лист	№ докум.	Подп.	Дата	TK-008	Лист
						10

Применяется при строительстве и ремонте жилых и общественных зданий и сооружений, в том числе учебно-воспитательных заведениях, детских, дошкольных, школьных и медицинских учреждениях (в т.ч. лечебно-профилактических и санаторно-курортных).

- фасовка – 25 кг;
- класс C2 TE S1;
- адгезия $\geq 1,9$ МПа;
- для плит максиформата с длиной стороны до 240 см;
- по ЦСП, ДСП;
- для облицовки бассейнов без ограничений размеров;

Расход материала $\approx 1,3$ кг/м² при толщине слоя нанесения 1 мм.



Технические характеристики:

- Максимальная крупность заполнителя – 0,63 мм;
- Максимальная толщина клеевого шва – 15 мм;
- Количество воды на 1 кг смеси – 0,18-0,23 л;
- Количество воды на 25 кг смеси – 4,5-5,75 л;
- Сползание плитки с вертикальной поверхности – не более 0,5 мм;
- Открытое время работы – не менее 30 мин;
- Время корректировки плитки – не менее 30 мин;
- Жизнеспособность растворной смеси 8 часов;
- Температурный режим эксплуатации – от -50°C до +100°C;
- Поперечная деформация – $\geq 2,5$ мм;
- Марка раствора по морозостойкости – не менее F150;
- Возможность хождения – через 24 часа;
- Прочность клеевого соединения после выдерживания в воздушно-сухой среде в течение 28 сут. – $\geq 1,9$ МПа;
- Прочность клеевого соединения после выдерживания при высоких температурах – $\geq 1,8$ МПа;
- Прочность клеевого соединения после выдерживания в водной среде – $\geq 1,0$ МПа;
- Прочность клеевого соединения после циклического замораживания и оттаивания $\geq 1,0$ МПа;
- Удельная эффективная активность естественных радионуклидов не более 370 Бк/кг.

3.2.9 PLITONIT PlitoFlex 5000 – белый высокоэластичный клей для монтажа сверхкрупных плит

Продукт предназначен для приклеивания любого типа облицовочной керамической, керамогранитной и клинкерной плитки, плитки из натурального и искусственного камня в том числе макси-формата (с длиной стороны более 180 см) на поверхности стен и полов из бетона, железобетона, ячеистого бетона, кирпича, гипсокартона, цементных, известково-цементных и гипсовых штукатурок, на сложных и деформирующихся основаниях и элементах конструкций, таких как ЦСП, ДСП при проведении внутренних и наружных работ. Применяется для облицовки бассейнов любых размеров и полов с подогревом. Эластичные свойства клея компенсируют

Инв. № подл.	Подп. и дата
	Изм. Лист
Взам. Инв. №	Изнв. № дубл.
	Подп. и дата
Изнв. № дубл.	Подп. и дата
	Изнв. № дубл.

Изм.	Лист	№ докум.	Подп.	Дата	TK-008	Лист
						11

возникающие напряжения между плитами и основаниями при их структурных и температурных деформациях, найдя свое применения в том числе на сложных (плитка на плитку, поверх эластичных полимерных гидроизоляционных материалов) и деформирующихся основаниях. Применяется при строительстве и ремонте жилых и общественных зданий и сооружений, в том числе учебно-воспитательных заведениях, детских, дошкольных, школьных и медицинских учреждениях (в т.ч. лечебно-профилактических и санаторно-курортных).

- фасовка – 20 кг;
 - класс С2 Е S2;
 - адгезия $\geq 2,5$ Мпа;
 - для плит максиформата любого размера;
 - по ЦСП, ДСП, щелочестойким краскам и прочим сложным основаниям;
 - для облицовки бассейнов без ограничений размеров;
- Расход материала $\approx 1,04$ кг/м² при толщине слоя нанесения 1 мм.



Технические характеристики:

- Максимальная крупность заполнителя – 0,63 мм;
- Максимальная толщина клеевого шва – 15 мм;
- Количество воды на 1 кг смеси – 0,22–0,26 л;
- Количество воды на 20 кг смеси – 4,4–5,2 л;
- Открытое время работы, не менее – 40 мин;
- Время корректировки плитки, не менее – 40 мин;
- Жизнеспособность растворной смеси – 8 часов;
- Температурный режим эксплуатации – от -50°C до +100°C;
- Поперечная деформация – $\geq 5,0$ мм;
- Марка раствора по морозостойкости – не менее F150;
- Возможность хождения, через – 24 часа;

Прочность клеевого соединения после выдерживания в воздушно-сухой среде в течение 28 сут. – $\geq 2,5$ МПа;

Открытое время через прочность сцепления с основанием – $\geq 1,8$ МПа;

Прочность клеевого соединения после выдерживания при высоких температурах +100°C – $\geq 2,5$ МПа;

Прочность клеевого соединения после выдерживания в водной среде – $\geq 1,0$ МПа;

Прочность клеевого соединения после циклического замораживания и оттаивания – $\geq 1,0$ МПа.

3.2.10 PLITONIT C– клей для облицовки сложных поверхностей всеми видами плитки С2 ТЕ, ГОСТ Р 56387.

Смесь предназначена для приклеивания: – всех типов облицовочной керамической, керамогранитной и клинкерной плитки – плитки из натурального и искусственного камня на

Изн. № подл.	Подп. и дата
Взам. Изв. №	Изн. № дубл.
Подп. и дата	Подп. и дата

Изм.	Лист	№ докум.	Подп.	Дата	TK-008	Лист
						12

Прочность клеевого соединения после циклического замораживания и оттаивания $\geq 1,0$ МПа;
Класс клея по ГОСТ Р 56387 С2 ТЕ.

3.2.11 PLITONIT С Мрамор – белый клей для мраморной, мозаичной и стеклянной плитки С2 ТЕ, ГОСТ Р 56387.

Смесь предназначена для приклеивания облицовочной плитки из любых разновидностей мрамора, мозаичной и стеклянной плитки, плитки из искусственного и натурального камня, а также керамической плитки на поверхности из бетона, газобетона, кирпича, гипсокартона, цементных штукатурок при наружных и внутренних работах. Используется в системе «теплый пол». Подходит для облицовки бассейнов любых размеров. Применение специальной добавки в составе клея предотвращает образование налёта и изменение цвета прозрачной плитки. Супербелый цвет клея остаётся неизменным в течение всего срока эксплуатации. Благодаря мелкой фракции материал можно также использовать для затирки швов между плитками. В процессе производства работ плитка не сползает с вертикальных оснований, что позволяет производить облицовку в любом направлении, в том числе «сверху-вниз». Применяется при строительстве и ремонте жилых и общественных зданий и сооружений, в том числе учебно-воспитательных заведений, детских, дошкольных, школьных и медицинских учреждений (в т.ч. лечебно-профилактических и санаторно-курортных).

- фасовка – 25 кг, 4 кг;
- повышенная адгезия нормального хранения – 1,4 МПа
- повышенная адгезия в водной среде, при повышенных и пониженных температурах – 1,2

МПа

- супербелый цвет
- увеличенное открытое время – 30 минут
- повышенная марка по морозостойкости – F150

Расход материала $\approx 1,3$ кг/м² при толщине слоя нанесения в 1 мм.



Технические характеристики:

Максимальная фракция заполнителя 0,315 мм;

Максимальная толщина клеевого шва 10 мм;

Количество воды затворения

- на 1 кг смеси – 0,25 – 0,3 л
- на 4 кг смеси – 1 – 1,2 л
- на 25 кг смеси – 6,25 – 7,5 л

Температурный режим производства работ от +5°C до +30°C;

Сползание плитки с вертикальной поверхности, не более 0,5 мм;

Изн. № подл.	Подп. и дата	Взам. Изн. №	Изн. № дубл.	Подп. и дата

Изм.	Лист	№ докум.	Подп.	Дата	TK-008	Лист
						14

Открытое время работы, не менее 30 минут;
 Время корректировки плитки, не менее 30 минут;
 Жизнеспособность растворной смеси 4 часа;
 Возможность проведения затирочных работ, через 24 часа;
 Температурный режим эксплуатации, до от -50°C до +70°C;
 Марка по морозостойкости, не менее F150;
 Прочность клеевого соединения после выдерживания в воздушно-сухой среде, 28 суток $\geq 1,4$ МПа;
 Прочность клеевого соединения после выдерживания в водной среде $\geq 1,2$ МПа;
 Прочность клеевого соединения после выдерживания при высоких температурах $\geq 1,2$ МПа;
 Прочность клеевого соединения после циклического замораживания и оттаивания $\geq 1,2$ МПа;
 Класс клея по ГОСТ Р 56387 С2 ТЕ.

3.2.12 Трёхкомпонентная эпоксидная затирка PLITONIT Colorit Easy Fill для межплиточных швов /реактивный клеевой состав R2 T.

Трёхкомпонентная эпоксидная затирка/реактивный клеевой состав, применяется для проведения наружных и внутренних работ при строительстве, ремонте и реконструкции зданий и сооружений, в том числе складов, цехов промышленных предприятий, жилых и общественных зданий, бассейнов и прочих спортивных сооружений, учебно-воспитательных учреждений (в т.ч. лечебнопрофилактических и санаторно-курортных). Предназначается для заполнения стыков шириной от 1 до 10 мм между облицовочными плитками из натурального камня, керамики (в т.ч. с водопоглощением 0,05% и менее), стекла, металла, а также для облицовки минеральных оснований данными типами плитки.

Фасовка – пластиковое ведро 2 кг, 1 кг

- 2 в 1: затирка и клей
- Легкая в нанесении и замывке, феноменальная скорость работ среди эпоксидов – менее минуты на 1 м² облицовки;
- Гладкий шов – идеальный результат, высокая стойкость к загрязнению;
- Подходит для систем «теплый пол»;
- Затирка подходит для бассейнов;
- Затирка подходит для наружных работ Расход материала 0,2-1,8 кг/м² в зависимости от ширины шва, размеров и толщины плитки. Условия проведения работ При проведении работ и в течение последующих 3-х суток, температура воздуха, основания и плитки должна быть в пределах от +10°C до +25°C. Требования к основанию и условиям проведения работ.



Технические характеристики

- для наружных и внутренних работ;
- рекомендуемая ширина шва 1-10 мм;
- жизнеспособность смеси не менее 80 минут;
- температура эксплуатации от -30 до +70 °C;
- включение полов с подогревом через 3 суток;

Изн. № подл.	Подп. и дата	Взам. Инв. №	Инв. № дубл.	Подп. и дата

Изм.	Лист	№ докум.	Подп.	Дата	TK-008	Лист
						15

- хождение через 24 часа;
- механическое воздействие на шов через 3 суток;
- стойкость шва к химическому воздействию через 7 суток;
- допускается замораживание 10 циклов;
- срок годности 12 месяцев.

4. Организация и технология производства работ.

Состав рабочего звена:

Профессия (должность)	Количество человек	Документы
Начальник участка / производитель работ	1	Приказ о закреплении за объектом, удостоверения по ОТ, ПБ
Изолировщик	По мере необходимости	Квалификационное удостоверение, удостоверение по ОТ
Облицовщик-плиточник	По мере необходимости	Квалификационное удостоверение, удостоверение по ОТ

Работы предполагается производить в 3 этапа – подготовительный, основной и заключительный.

4.1. Подготовительный этап.

До начала выполнения работ на объекте должны быть выполнены следующие мероприятия:

- назначить ответственного исполнителя работ;
- ознакомить рабочих с чертежами РД, данной технологической картой;
- провести целевой инструктаж рабочих под роспись с записью в журнал регистрации охраны труда, электро- и пожаробезопасности;
- произвести обучение рабочих способу использования материалов;
- провести приемку строительного основания в соответствии с требованиями с оформлением акта (проверить правильность расположения уклонов, деформационных швов, сопряжений с другими конструкциями, проверить прочность и температуру основания, чистоту основания и отсутствие отслаиваемых поверхностей); передача строительного основания оформляется актом приема-передачи выполненных работ;
- оформить акт-допуск для производства строительно-монтажных работ;
- доставить на рабочее место необходимые материалы, инструмент;
- организовать место для временного размещения склада материалов;
- провести входной контроль используемых материалов;

Примечание: входной контроль предусматривает: проверку наличия сопроводительной документации, включая гигиенический сертификат и сертификат соответствия, осмотр оборудования, деталей, строительных изделий с целью установления соответствия рабочим чертежам, проверку маркировки и комплектности, осмотр материалов и оборудования на предмет отсутствия трещин, сколов, риска и других механических повреждений, выборочную проверку геометрических размеров.

Входной контроль материалов и оборудования фиксируется в журнале верификации закупленной продукции (согласно ГОСТ 24297-2013, приложение А).

Изн. № подл.	Подп. и дата
Взам. Инв. №	Изн. № дубл.
Подп. и дата	Подп. и дата

Изн.	Лист	№ докум.	Подп.	Дата	TK-008	Лист
						16

Дата поступления	Номер вагона (автомашины)	Поставщик	Наименование продукции	Сертификат качества (паспорт, сертификат и т. д.)	Вид упаковки	Масса, партия, номер	Дата изготовления	Место отбора образца (выборки или пробы)	Дата отбора образца (выборки или пробы)	Заключение о качестве, подпись лица, ответственного за верификацию
1	2	3	4	5	6	7	8	9	10	11

- очистить рабочие места от мусора и посторонних предметов, мешающих выполнению работ.
- выставить ограждение в местах проведения работ;
- при температуре наружного воздуха менее +5°C выполнить установку временных теплоизоляционных сооружений для производства работ («тепляки»).

«Тепляк» представляет из себя каркасно-тентовое укрытие, перемещаемое по мере выполнения работ:

- в качестве каркаса используются деревянные балки;
- в качестве тента – армированная пленка;
- способ крепления балок с пленкой – винты самонарезающие;
- габариты укрытия уточняются по месту (в зависимости от размера захватки, на которой будут осуществляться отделочные работы, размера отделочных плит);
- выполнить прогрев «тепляка» тепловыми пушками до температуры не ниже +5°C (марка и количество пушек уточняется по месту); температура строительного основания также должна быть не ниже +5°C;
- обеспечить освещение рабочих мест (при необходимости).

4.1.1 Подготовка основания:

4.1.1.1 Подготовка к грунтованию.

Основание должно отвечать требованиям СП 71.13330.2017. Поверхность бетона (перед нанесением ремонтных составов) должна быть сухой и полностью очищена от цементного молока, ослабленного слоя бетона, загрязнений (масло, жир, моющие средства, старая краска, битум и т.д.) и других ухудшающих адгезию веществ. Рекомендуется обеспыливать промышленным пылесосом непосредственно перед нанесением.

Способ очистки, сжатым воздухом / водой под давлением, уточняется по месту. Излишки воды удаляются с поверхности сжатым воздухом от компрессора, имеющего маслоотделитель, или поролоновой губкой.

Не подлежащие грунтованию прилегающие элементы (окна, двери и т.д.) рекомендуется защитить от загрязнений малярной лентой. В местах, подверженных длительному или частому увлажнению (например, на цоколях), должны быть исключены капиллярный подсос и поступление влаги со стороны основания, для чего необходимо убедиться в том, что выполнена надлежащая гидроизоляция.

4.1.1.2 Подготовка к гидроизоляции.

- основание перед устройством гидроизоляции предварительно очищают от пыли, загрязнений, жировых пятен, солевого налета и других веществ, препятствующих адгезии;
- срубание наплывов раствора, выступающих частей штукатурки выполняют вручную с помощью зубил, молотков с двойным заострением, скрепелей;
- солевые отложения (высолы) удаляют стальной щеткой либо обрабатывают специальными преобразователями солей;
- цементное молоко счищают шпателем или скребком;
- ржавчину удаляют кислотой и щелочью, жировые пятна – водным раствором соды или органическими растворителями и специальными составами;
- пятна от битума, красок на водной и неводной основе, копоть удаляют растворителями или механическим способом;

Изн. № подл.	Подп. и дата
Взам. Инв. №	Изн. № дубл.
Подп. и дата	Подп. и дата

Изн.	Лист	№ докум.	Подп.	Дата	TK-008	Лист
						17

общестроительных работ и технике безопасности в строительстве.

При выполнении работ использовать перчатки. Избегать попадания праймера на кожу и в глаза. При попадании в глаза немедленно промыть их большим количеством воды, обратиться к врачу.

1



2

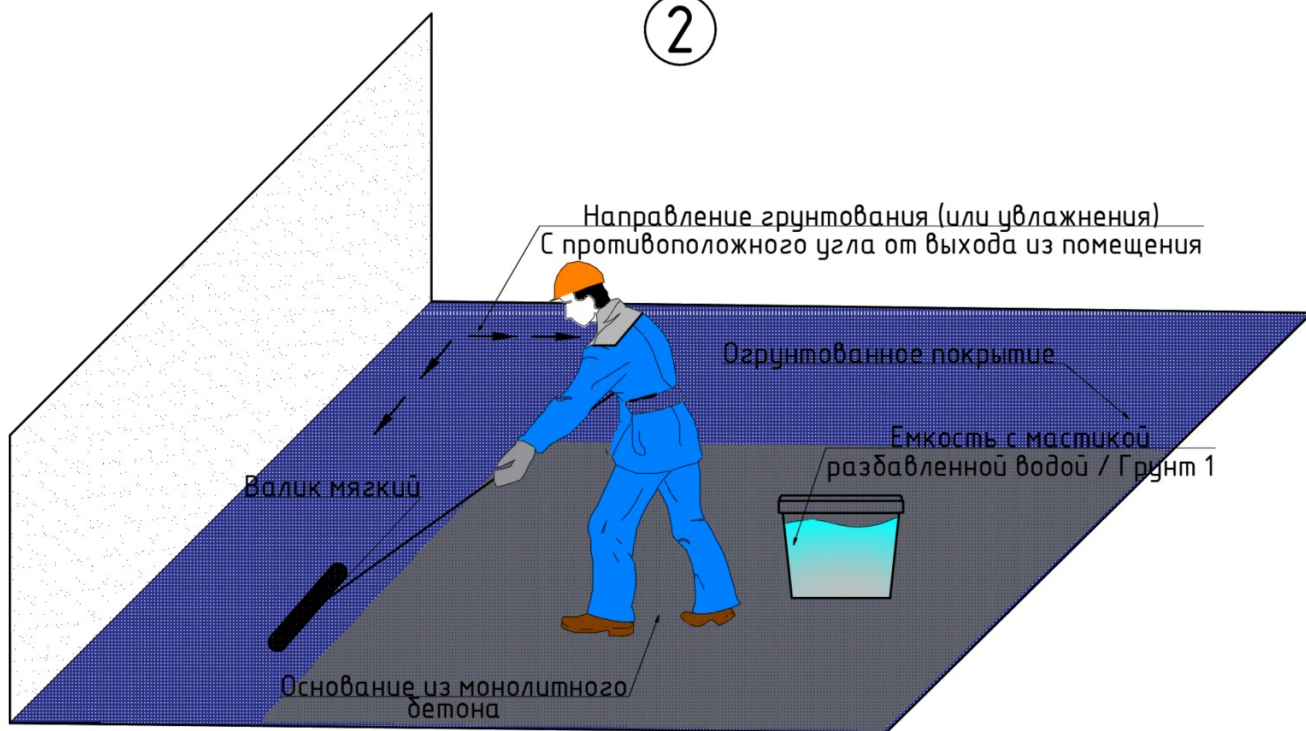

Инв. № подл.	Подп. и дата
Взам. Инв. №	Инв. № дубл.
Подп. и дата	Подп. и дата

Изм.	Лист	№ докум.	Подп.	Дата
------	------	----------	-------	------

TK-008

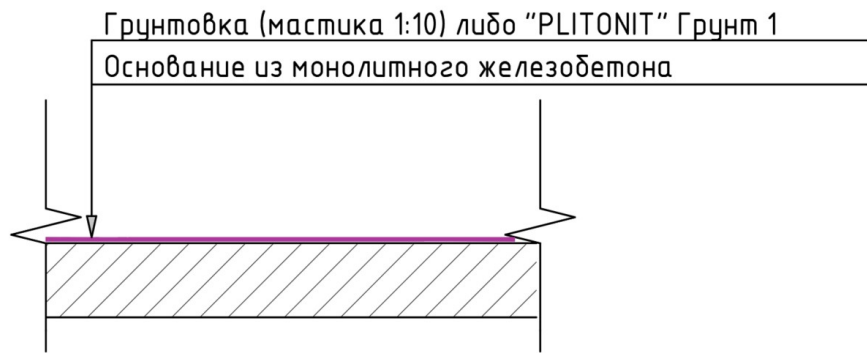

Сечение готового огрунтованного покрытия.

4.2.3 Гидроизоляция.

Гидроизоляционные работы выполняются в следующей технологической последовательности:

- подготовка поверхности (оговаривается проектом индивидуально для каждого объекта): очистка, удаление жировых пятен, солевого налета, непрочной штукатурки, заделка трещин и выбоин;
- обеспыливание поверхности (сжатым воздухом, щетками);
- приготовление гидроизоляционных материалов;
- промывка водой (при необходимости);
- просушка основания;
 - выполнить грунтование поверхности Грунт 1 (или мастикой, разведенной водой 1:10);
 - нанесение слоев гидроизоляции на строительное основание;
 - уход за гидроизоляцией;
 - испытание на водонепроницаемость (гидропробование).

Ниже представлена графическая последовательность устройства гидроизоляции внутренних углов с применением «PLITONIT ГидроЛента» и «PLITONIT ГидроЛента угол внутренний 90°».

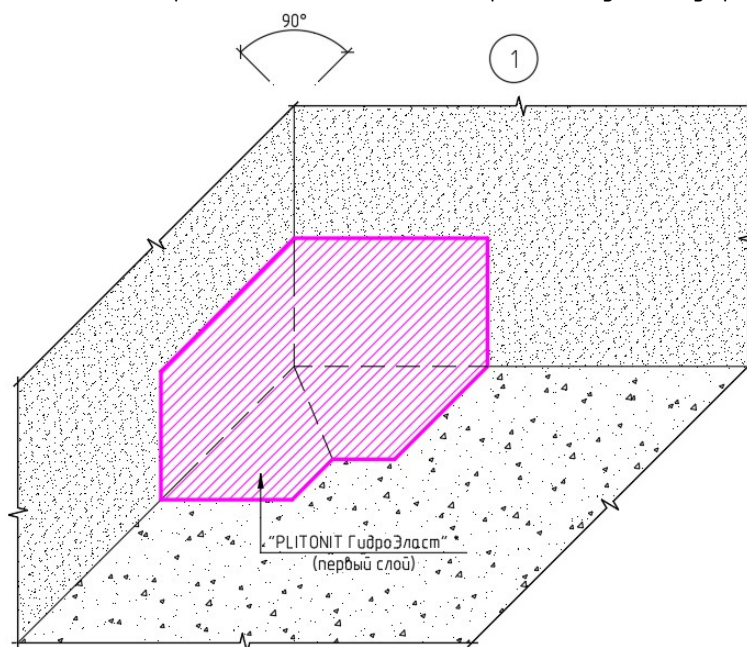

Инва. № подл.	Подп. и дата
Взам. Инв. №	Инва. № дубл.
Подп. и дата	Подп. и дата

Изм.	Лист	№ докум.	Подп.	Дата
------	------	----------	-------	------

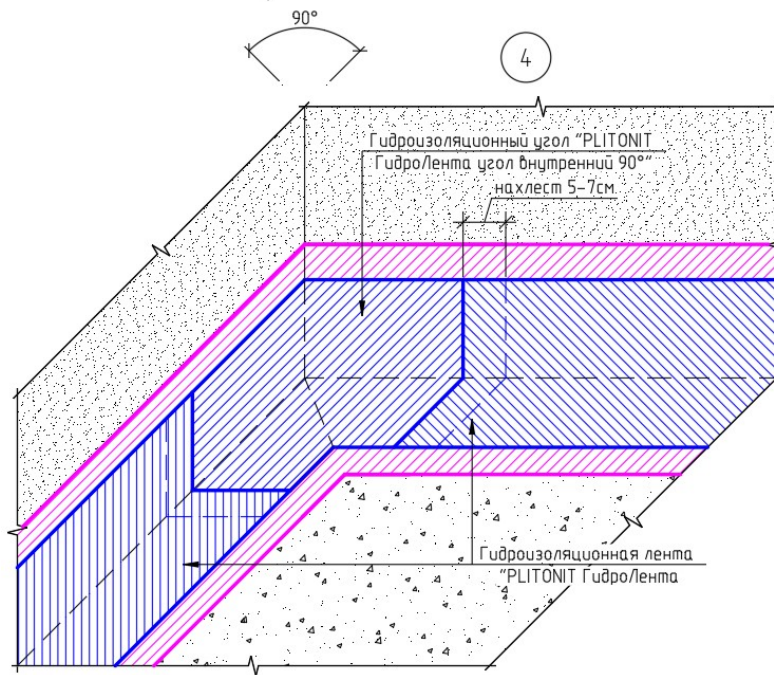
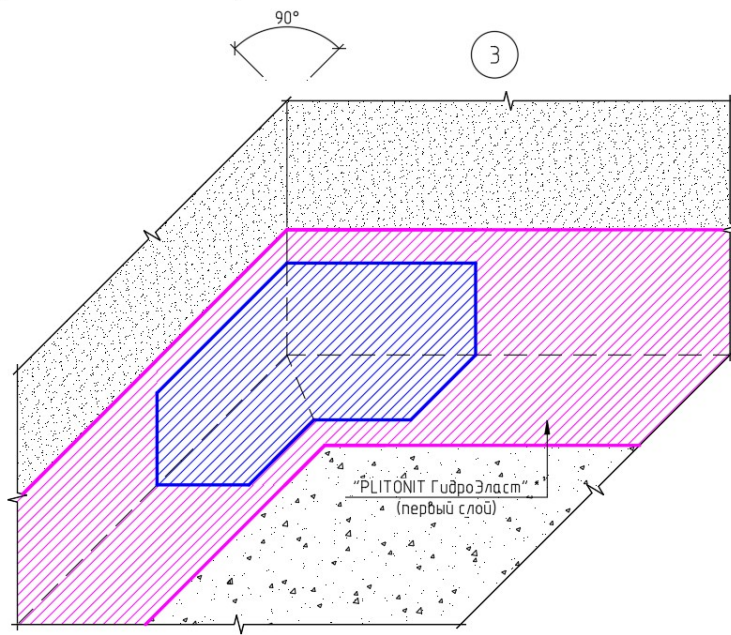
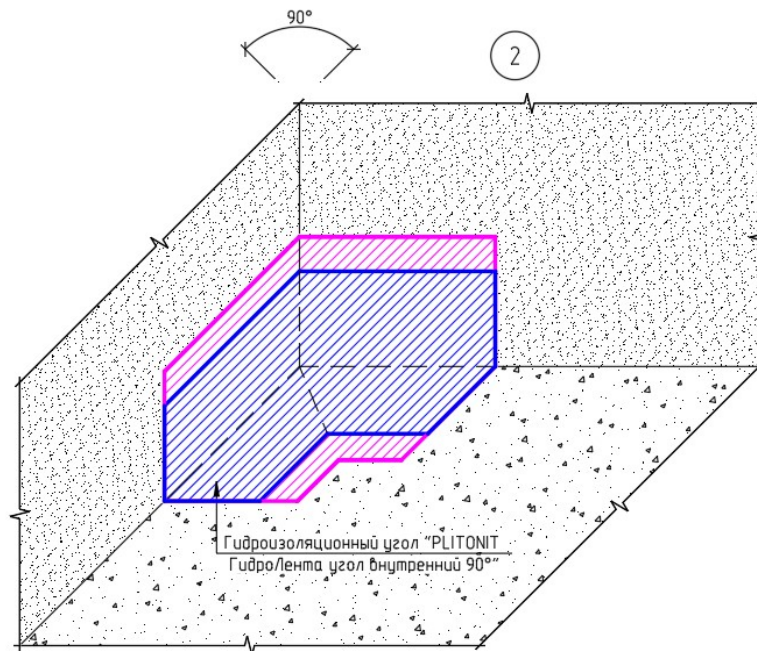

Инв. № подл.	Подп. и дата
Взам. Инв. №	Инв. № дубл.
Подп. и дата	Подп. и дата

Изм.	Лист	№ докум.	Подп.	Дата
------	------	----------	-------	------

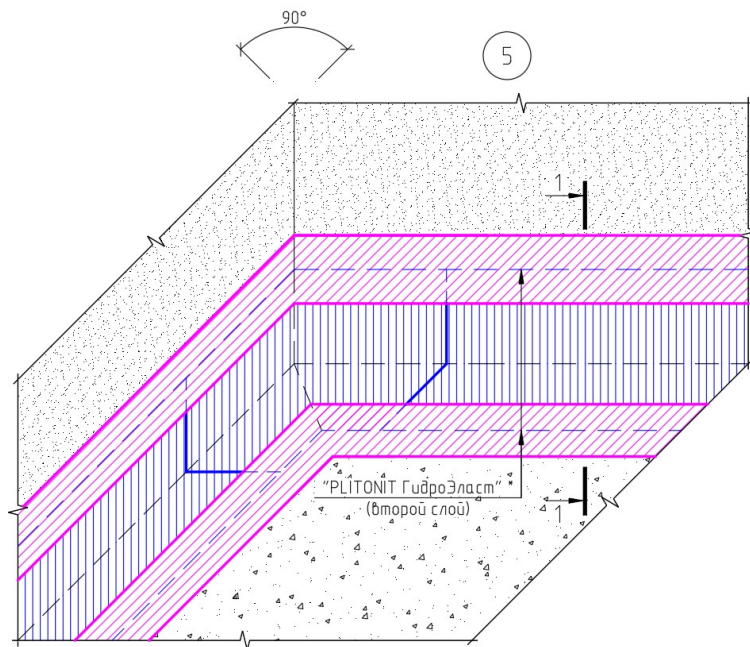

Разрез 1-1

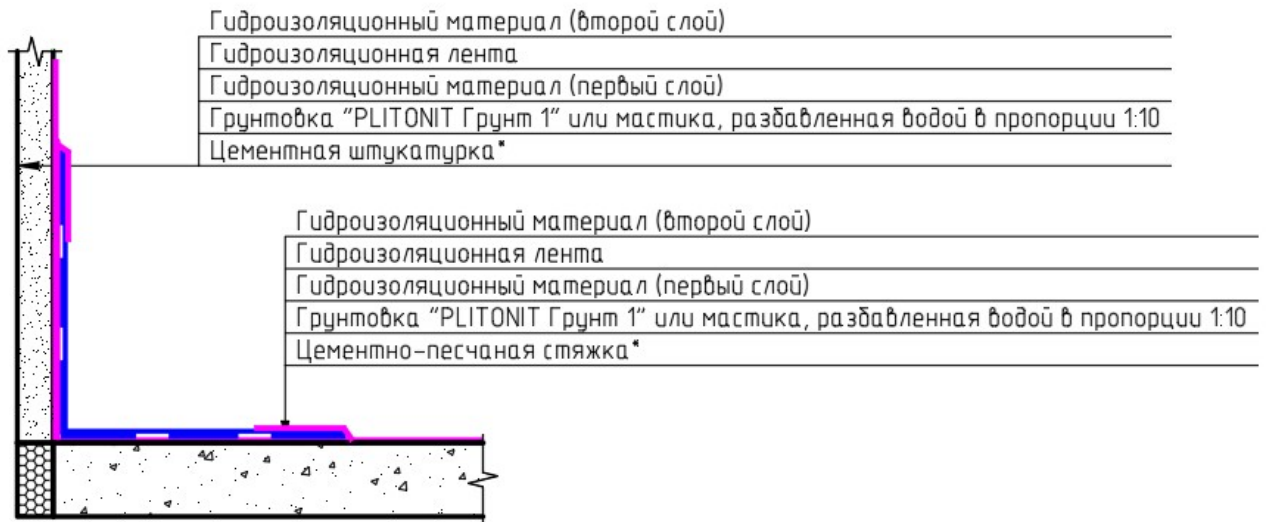

*Вид основания уточняется по месту.

ПРИМЕЧАНИЯ:

- устройство гидроизоляции внешнего угла с применением «PLITONIT ГидроЛента угол внешний 270°» выполняется аналогично.

Инв. № подл.	Подп. и дата
Взам. Инв. №	Инв. № дубл.
Подп. и дата	Подп. и дата

Изм.	Лист	№ докум.	Подп.	Дата
------	------	----------	-------	------

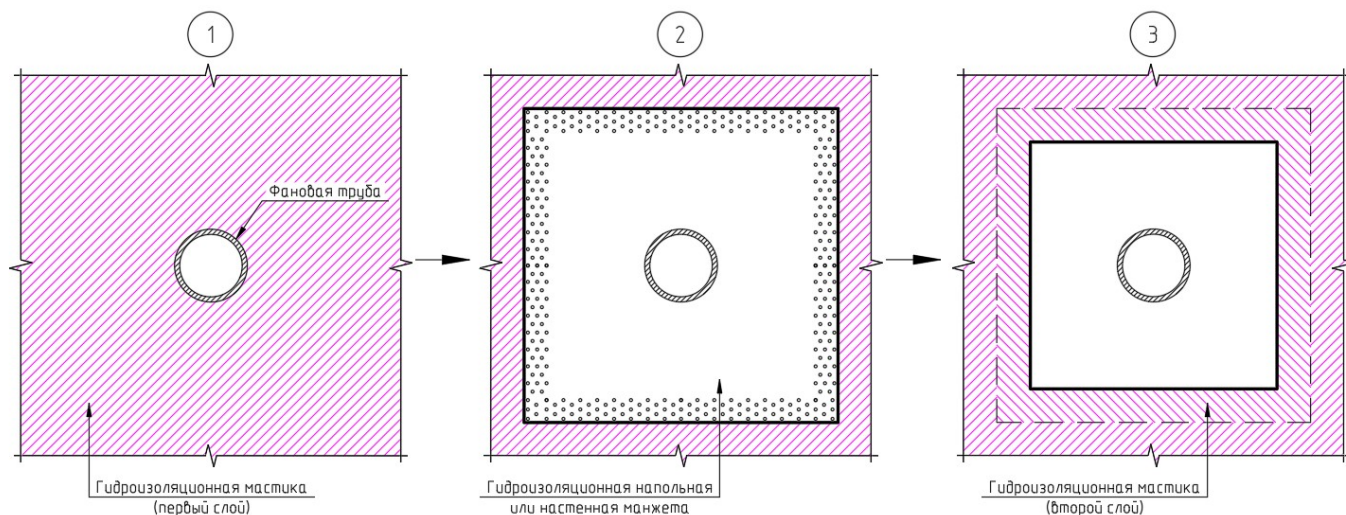

Последовательность нанесения гидроизоляционной манжеты.

4.2.3.1 Эластичная гидроизоляционная мастика

«PLITONIT ГидроЭласт»:

- перед использованием мастику перемешать;
- рекомендуется предварительная обработка поверхности «PLITONIT ГидроЭласт», разбавленным водой в пропорции 1:10;
- материал наносить на подготовленное основание с помощью шпателя, валика или кисти;
- количество слоёв не ограничено и зависит от требуемой толщины гидроизоляционного покрытия. Каждый последующий слой наносить после высыхания предыдущего. Время высыхания 1-го слоя – 1 час, последующих – 2-4 часа.
- контролировать скорость высыхания нанесенной мастики возможно по изменению цвета от исходного синего на голубой. Возможное изменение цвета готовой мастики от партии к партии, не влияет на эксплуатационные характеристики готового покрытия.
- последующие отделочные работы проводить не ранее чем через 8-10 часов после нанесения последнего слоя;
- при проведении работ в местах сопряжений «пол-стена», а также в зоне контакта с трубами и сливными отверстиями, например, при гидроизоляции душа, ванной комнаты рекомендуется применение эластичных гидроизоляционных лент, например, «PLITONIT ГидроЛента».

«ГидроЛента» вдавливается в мастику, нанесенную на основание, гладким шпателем или валиком. Следующий слой «ГидроЭласт» наносят поверх перфорационной краевой части ленты с небольшим нахлестом на эластомер так, чтобы его средняя часть оставалась непокрытой, при этом предыдущий гидроизоляционный слой должен быть затвердевшим, но еще влажным.

PLITONIT WaterProof Standard

В случае, если продукт подвергался замораживанию, его использование допускается не ранее, чем после выдерживания в течение 24 часов при комнатной температуре от +10оС до +25оС. Нагревание с целью более раннего оттаивания не допускается.

Перед использованием мастику перемешать. Материал наносить на подготовленное основание с помощью шпателя, валика или кисти. Количество слоёв нанесения – не менее двух, каждый последующий слой нужно наносить после высыхания предыдущего. Время высыхания 1-го слоя – 1 час, последующих – 2 часа. Контролировать скорость высыхания нанесенной мастики возможно по изменению цвета от исходного сине-зелёного на изумрудно-зелёный. Возможное изменение цвета готовой мастики от партии к партии, не влияет на эксплуатационные характеристики готового покрытия.

Пешее хождение по слою гидроизоляции допускается через 6 часов после её устройства, последующие отделочные работы – не ранее чем через 12 часов после нанесения последнего слоя. При проведении работ в местах сопряжений "полстена", а также в зоне контакта с трубами и

Ив. № подл.	Подп. и дата
Взам. Ив. №	Ив. № дубл.
Подп. и дата	

Изм.	Лист	№ докум.	Подп.	Дата	TK-008	Лист
						24

сливными отверстиями, например, при гидроизоляции душа, ванной комнаты рекомендуется применение эластичных гидроизоляционных лент, например, PLITONIT ГидроЛента. ГидроЛента вдавливается в мастику, нанесенную на основание, гладким шпателем или валиком. Следующий слой мастики WaterProof Standard наносят поверх перфорационной краевой части ленты с небольшим нахлестом на эластомер так, чтобы его средняя часть оставалась непокрытой, при этом предыдущий гидроизоляционный слой должен быть затвердевшим, но еще влажным.

Не повреждать нанесенный гидроизоляционный слой. Мастика неприменима в качестве открытой рабочей поверхности при угрозе механических повреждений. Для дальнейшей облицовки поверхности рекомендуется использовать клеи для плитки PLITONIT: В; В+; В экспресс; С; С мрамор, Mosaic White. Мастика не предназначена для гидроизоляции спортивных бассейнов, колодцев, гидроизоляции подвалов, других объектов, подвергающихся воздействию повышенного давления воды. Для этих целей рекомендуется использовать двухкомпонентную гидроизоляцию PLITONIT ГидроЭласт 2К.

4.2.3.2 Гидроизоляционная лента «PLITONIT ГидроЛента»:

- нанести кистью или шпателем слой гидроизолирующего раствора на прилегающие поверхности стыка, а также места вводов коммуникаций и сливов;
- зона нанесения должна быть на несколько сантиметров больше, чем ширина наклеиваемой ленты или манжета;
- перед укладкой гидроизоляционной ленты на поверхность укладываются внешние и внутренние углы, настенные и напольные манжеты;
- отрежьте угол вдоль стыка/угла, уложите гидроизолирующую ленту «PLITONIT ГидроЛента» во влажный слой гидроизоляции;
- гидроизоляционная лента укладывается основанием из трикотажа вниз таким образом, чтобы она полностью закрывала стык/шов;
- вдавите гидроизоляционную ленту, углы, манжеты в нанесенный раствор гладким металлическим/пластиковым шпателем или валиком, чтобы удалить все «пузыри»;
- в деформационных швах гидроизолирующую ленту необходимо укладывать в форме петли «омега»;
- стыки лент, угловых элементов и манжет следует укладывать внахлест на 5–7 см;
- следующий слой гидроизоляционной массы наносят поверх перфорационной краевой части ленты с небольшим нахлестом на эластомер так, чтобы его средняя часть оставалась непокрытой, при этом предыдущий гидроизоляционный слой должен быть затвердевшим, но еще влажным;
- при необходимости выполнить гидроизоляцию всей поверхности согласно рекомендациям и техническим описаниям на данный вид гидроизоляционного материала.

«PLITONIT ГидроЛента» применяется в системе с полимерной гидроизоляцией «PLITONIT ГидроЭласт / PLITONIT WaterProof Standard».

Гидроизоляционная мастика «PLITONIT ГидроЭласт / PLITONIT WaterProof Standard» подходит для сухих и влажных помещений.

4.2.3.3 Гидроизоляционные углы «PLITONIT ГидроЛента угол внутренний 90°» и «PLITONIT ГидроЛента угол внешний 270°»:

- нанесите на обрабатываемую поверхность слой гидроизоляционного состава (например, «PLITONIT ГидроЭласт / PLITONIT WaterProof Standard»;
- вдавите в него угловой элемент гладким металлическим (пластиковым) шпателем или валиком, чтобы удалить все воздушные «пузыри»;
- следующий слой гидроизоляционного состава наносят поверх сетчатой части угла;
- угловой элемент стыкуется с гидроизоляционной лентой гидроизоляционным составом внахлест на 5 см: сначала укладывается угол, на него сверху накладывается лента;
- внутренний и внешний углы представляют собой эластомер, нанесенный на полиэфирную

Инв. № подл.	Подп. и дата	Взам. Инв. №	Инв. № дубл.	Подп. и дата

Изм.	Лист	№ докум.	Подп.	Дата	TK-008	Лист
						25

сетку.

4.2.3.4 «PLITONIT Манжета гидроизоляционная напольная 425x425мм» и «PLITONIT Манжета гидроизоляционная настенная 120x120 мм»:

- настенная и напольная манжеты представляют собой квадрат из водонепроницаемого, стойкого к старению эластомера, нанесенного на полиэфирное полотно;
- краевая перфорация обеспечивает отличную фиксацию манжеты в гидроизоляционном материале;
- чтобы сделать в манжете отверстие - вырежете ножницами отверстие нужного размера;
- нанесите вокруг трубы слой гидроизоляционного состава (например, мастика «PLITONIT ГидроЭласт / PLITONIT WaterProof Standard»);
- уложите или натяните на трубу манжету и гладким металлическим (пластиковым) шпателем или валиком прижмите ее, чтобы удалить все воздушные «пузыри»;
- покройте ее следующим слоем гидроизоляционного состава.

4.2.3.5 Общие рекомендации при применении мастик:

- не повреждать нанесенный гидроизоляционный слой; мастика неприменима в качестве открытой рабочей поверхности при угрозе механических повреждений;
- мастика не предназначена для гидроизоляции спортивных бассейнов, колодцев, гидроизоляции подвалов, других объектов, подвергающихся воздействию повышенного давления воды. Для этих целей рекомендуется использовать двухкомпонентную гидроизоляцию «PLITONIT ГидроЭласт 2К».
- указанные временные характеристики действительны при температуре окружающей среды $20\pm 2^{\circ}\text{C}$, относительной влажности воздуха $60\pm 10\%$, и при других температурно-влажностных условиях могут изменяться.

Ниже представлены графическая последовательность выполнения строительно-монтажных работ.

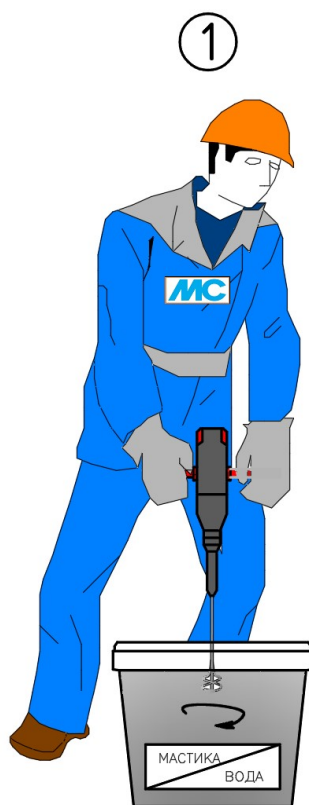

* мастика разбавляется водой в пропорции 1:10

И Inv. № подл.	Подп. и дата	Взам. Inv. №	И Inv. № дубл.	Подп. и дата

Изм.	Лист	№ докум.	Подп.	Дата

TK-008

Лист
26

2



3

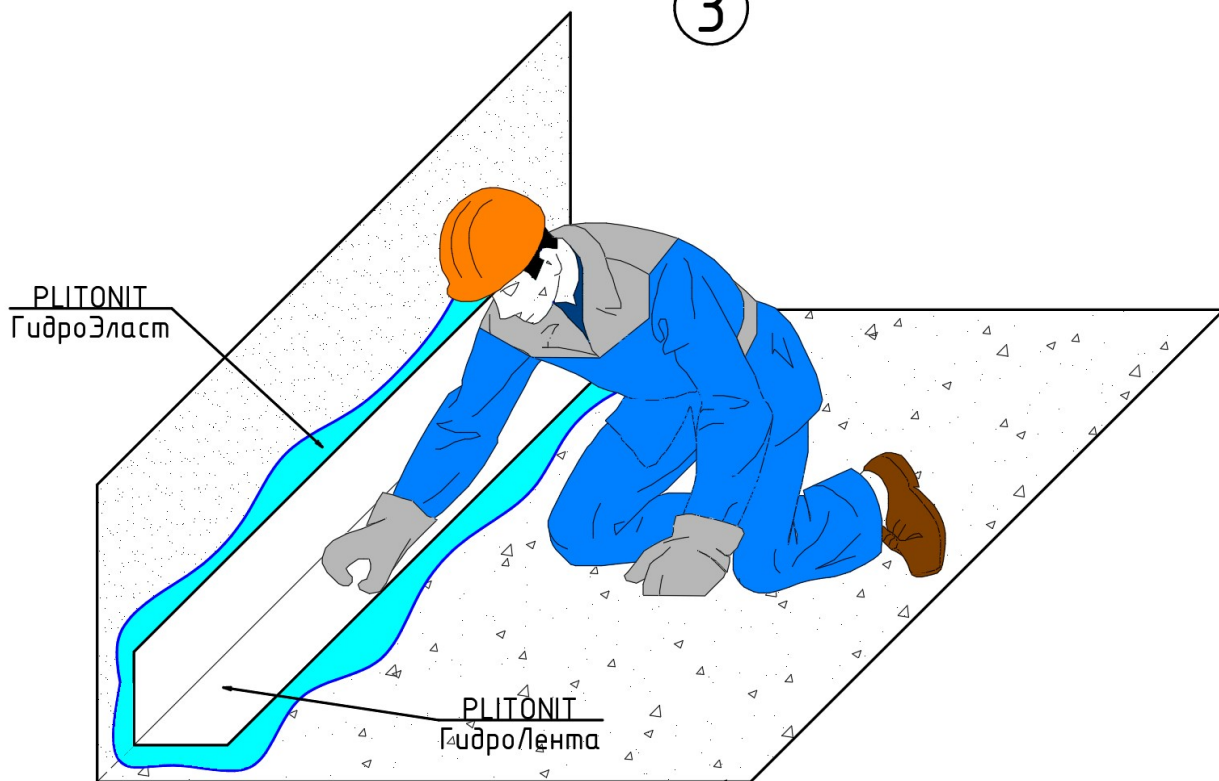

Инд. № подл.	Подп. и дата
Взам. Инв. №	Индв. № дубл.
Подп. и дата	
Индв. № подл.	

Изм.	Лист	№ докум.	Подп.	Дата
------	------	----------	-------	------

TK-008

Лист

27

4

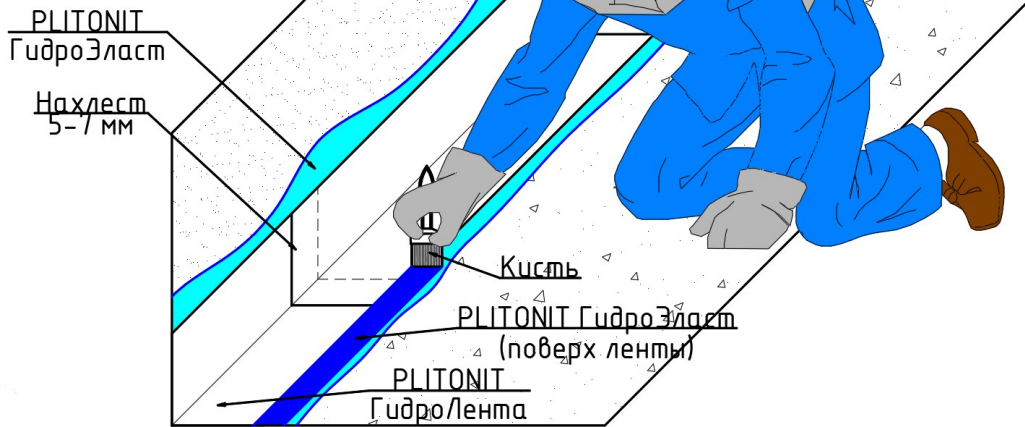

5



*Работы по гидроизоляции начинать с противоположного угла от выхода из помещения

Инв. № подл.	Подп. и дата
Взам. Инв. №	Инв. № дубл.
Подп. и дата	
Изм.	Лист
№ докум.	Подп.
Дата	

ТК-008

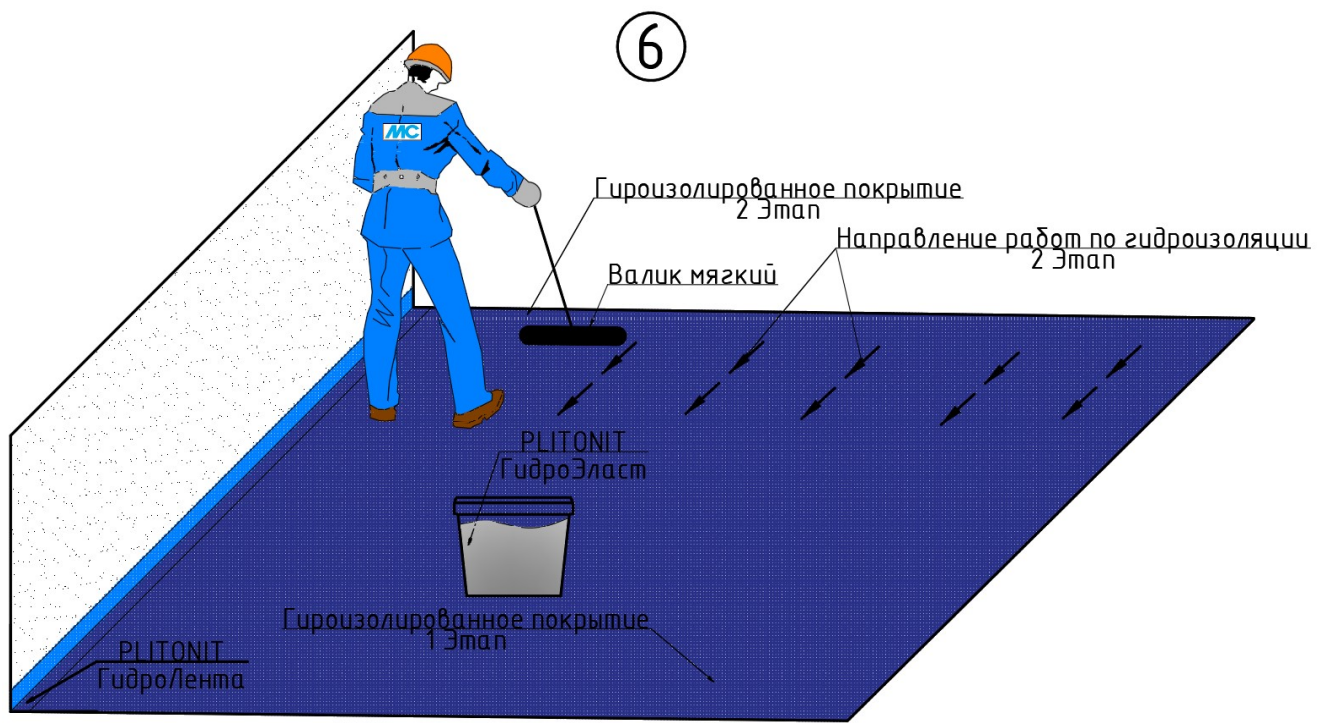

Последовательность работ, где: 1 – размешивание емкости с мастикой; 2 – грунтовка (нанесение первого слоя мастики, разбавленной водой в пропорции 1:10, на основание); 3 – нанесение гидроизоляции на углы помещения, укладка гидроизоляционной ленты на поверхность, предварительно обработанную «PLITONIT ГидроЭласт / PLITONIT WaterProof Standard»; 4 – поверхностная обработка ленты мастикой «PLITONIT ГидроЭласт / PLITONIT WaterProof Standard»; 5 – нанесение гидроизоляции на горизонтальную поверхность.

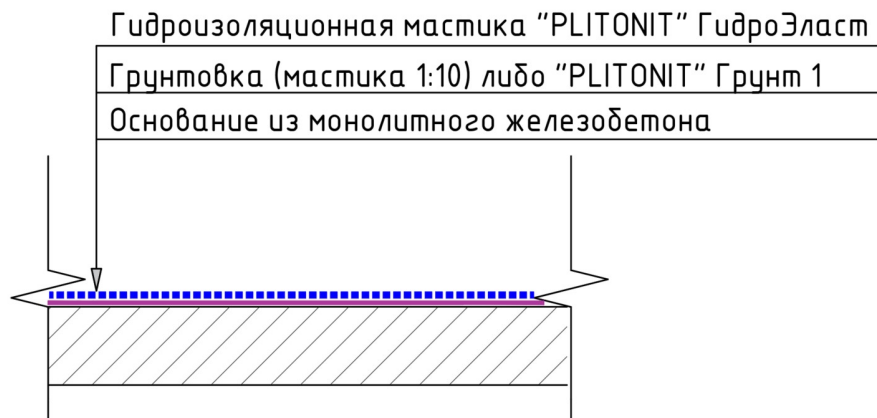

Сечение готового покрытия гидроизоляции.

4.2.4 Укладка Керамогранита/натурального камня крупного и сверхкрупного формата.

Для плит крупного и сверхкрупного формата рекомендуется применять эластичные клеи, особенно в местах перепада температур, например, возле входных групп.

4.2.4.1 Эластичный клей PLITONIT PlitoFlex 2500 для всех видов плит. Для крупноформатного керамогранита и облицовки оснований, подверженных структурным и температурным деформациям. С2 TE S1, ГОСТ Р 56387.

Приготовление растворной смеси.

Для затворения сухой смеси использовать воду из питьевого водоснабжения. Соотношение при смешивании: на 1 кг сухой клеевой смеси требуется 0,18–0,23 л воды (4,5–5,75 л на 25 кг). Сухую смесь засыпать в заранее отмеренное количество воды комнатной температуры и перемешать в течение 2–3 минут до получения однородной консистенции с помощью электромиксера или электродрели с насадкой (частота вращения не более 600 об/мин). Дать растворной смеси отстояться 5 минут и повторно перемешать. При повторном

Изн. № подл.	Подп. и дата
Взам. Инв. №	Изн. № дубл.
Подп. и дата	Подп. и дата

Изн. № подл.	Изн. № дубл.	Взам. Инв. №	Подп. и дата	Подп. и дата	TK-008	Лист
Изм.	Лист	№ докум.	Подп.	Дата		29

перемешиванию разрешается добавление воды до максимального значения вышеуказанного соотношения. Время использования готовой растворной смеси – не более 8 часов (сквозняки и высокая температура уменьшают это время).

Порядок работы.

Готовую растворную смесь равномерно нанести на основание с помощью гладкого шпателя и придать гребенчатую структуру зубчатым (размер зубцов шпателя зависит от размера и типа плитки). Растворную смесь следует нанести на такую площадь, которую можно облицевать плиткой в течение 30 минут (открытое время работы). Плитку уложить на клеевую растворную смесь и небольшими поворотными движениями вдавить в нее. Положение плитки может быть скорректировано в течение последующих 30 минут. Сквозняки, высокая температура, а также сильная впитывающая способность поверхности снижают открытое время работы и время корректировки. В случае образования на поверхности нанесенного клея подсохшей корки, растворную смесь необходимо снять и заменить новой. Плитка укладывается с открытыми швами с выравниванием соответствующими приспособлениями. При облицовке бассейнов, фасадов, террас, балконов, полов с подогревом, а также плиток с высотой рельефа тыльной стороны более 2 мм или размером более 30x30 см, во избежание пустот под плиткой и для увеличения прочности сцепления, необходимо наносить клей комбинированным способом (как на основание, так и на тыльную сторону плитки). На основание клей наносится, как описано выше. На тыльную сторону плитки, клей сначала наносится зубчатым шпателем, а потом гладким шпателем равномерно разравнивается по всей площади плитки. Расход материала при комбинированном способе увеличивается на 1,3 кг/м² при толщине слоя 1 мм. Советы по укладке крупноформатной плитки. Используйте комбинированный способ нанесения клея. Прежде чем наносить клей, убедитесь, что обратная сторона плитки чистая и не содержит керамической пыли. Если необходимо, очистите ее влажной губкой. Рекомендуется наносить клей на основание с помощью зубчатого шпателя со скошенными зубьями, чтобы добиться лучшего смачивания. Для нанесения на тыльную сторону плитки пользуйтесь шпателем с мелкими зубьями 3 мм, чтобы клеем смочилось почти 100% поверхности. Клей наносится прямыми полосами параллельно короткой стороне плитки. Клей следует наносить в одном направлении на основание и на плитку. Никогда не укладывать плитку так, чтобы ребра клея пересекали друг друга. После нанесения клея с применением метода двойного нанесения рекомендуется использовать направляющие и поперечины, либо каркас с присосками, чтобы максимально упростить и обезопасить работу с плиткой. Для лучшей адгезии плитки с основанием необходимо пройти по поверхности плитки вибропанелью или простучать ее вручную, используя специальный резиновый шпатель. Плитку простукивать от центра к краям параллельно короткой стороне, чтобы удалить весь воздух из-под плитки.

Хождение по облицованному полу и затирка швов допускается не ранее, чем через 24 часа. Включение полов с подогревом, проведение дальнейших работ по облицованному ГКЛВ (влагостойкий гипсокартон) возможно не ранее, чем через 3 суток после укладки плитки. Указанные временные характеристики действительны при температуре окружающей среды 20±2°C, относительной влажности воздуха 60±10% и при других температурно-влажностных условиях могут изменяться. При производстве работ следует руководствоваться инструкциями по ведению общестроительных работ и технике безопасности в строительстве. Перед началом укладки плитку не замачивать, тыльную сторону плитки очистить от пыли и загрязнений. В процессе производства работ следует периодически перемешивать растворную смесь. Запрещается дополнительное введение воды в готовую растворную смесь. Возможно изменение цвета смеси от партии к партии, в зависимости от места выпуска и т.д. Цвет смеси не влияет на соответствие заявленным техническим характеристикам продукта. Может содержать незначительное количество армирующих волокон в составе.

Инв. № подл.	Подп. и дата
	Изн. № дубл.
Взам. Инв. №	Изн. №
	Подп. и дата

Изн.	Лист	№ докум.	Подп.	Дата	TK-008	Лист
						30

перемешивании разрешается добавление воды до максимального значения вышеуказанного соотношения. Время использования готовой растворной смеси – не более 4 часов (сквозняки и высокая температура уменьшают это время).

Порядок работы.

При производстве работ необходимо руководствоваться требованиями СП 71.13330 (раздел 7). Готовую растворную смесь равномерно нанести на основание с помощью гладкого шпателя и придать гребенчатую структуру зубчатым (размер зубцов шпателя зависит от размера и типа плитки). Растворную смесь следует нанести на такую площадь, которую можно облицевать плиткой в течение 30 минут (открытое время работы). Плитку уложить на клеевую растворную смесь и небольшими поворотными движениями вдавить в нее. Положение плитки может быть скорректировано в течение последующих 30 минут. Сквозняки, высокая температура, а также сильная впитывающая способность поверхности снижают открытое время работы и время корректировки. В случае образования на поверхности нанесенного клея подсохшей корки, растворную смесь необходимо снять и заменить новой. Плитка укладывается с открытыми швами с выравниванием соответствующими приспособлениями. При облицовке бассейнов, фасадов, террас, балконов, полов с подогревом, а также плиток с высотой рельефа тыльной стороны более 2 мм или размером более 30x30 см, во избежание пустот под плиткой и для увеличения прочности сцепления, необходимо наносить клей комбинированным способом (как на основание, так и на тыльную сторону плитки). На основание клей наносится, как описано выше. На тыльную сторону плитки, клей сначала наносится зубчатым шпателем, а потом гладким шпателем равномерно разравнивается по всей площади плитки. Расход материала при комбинированном способе увеличивается на 1,3 кг/м² при толщине слоя 1 мм.

Хождение по облицованному полу и затирка швов допускается не ранее, чем через 24 часа. Включение полов с подогревом, проведение дальнейших работ по облицованному ГКЛВ (влагостойкий гипсокартон) возможно не ранее, чем через 3 суток после укладки плитки. Указанные временные характеристики действительны при температуре окружающей среды 20±2°С, относительной влажности воздуха 60±10% и при других температурно-влажностных условиях могут изменяться. При производстве работ следует руководствоваться инструкциями по ведению общестроительных работ и технике безопасности в строительстве. Перед началом укладки плитку не замачивать, тыльную сторону плитки очистить от пыли и загрязнений. В процессе производства работ следует периодически перемешивать растворную смесь. Запрещается дополнительное введение воды в готовую растворную смесь. Возможно изменение цвета смеси от партии к партии, в зависимости от места выпуска и т.д. Цвет смеси не влияет на соответствие заявленным техническим характеристикам продукта. Может содержать незначительное количество армирующих волокон в составе.

4.2.4.4 PLITONIT С Мрамор – белый клей для мраморной, мозаичной и стеклянной плитки С2 ТЕ, ГОСТ Р 56387.

Приготовление растворной смеси.

Для затворения сухой смеси необходимо использовать воду из питьевого водоснабжения. Соотношение при смешивании: на 1 кг сухой клеевой смеси требуется 0,25–0,3 л воды (6,25–7,5 л на 25 кг). Сухую смесь засыпать в заранее отмеренное количество воды комнатной температуры и перемешать в течение 2–3 минут с помощью электромиксера или электродрели с насадкой, с частотой вращения не более 600 об/мин, до получения однородной консистенции. Дать растворной смеси отстояться 5 минут и повторно перемешать. При повторном перемешивании разрешается добавление воды до максимального значения вышеуказанного соотношения. Время использования готовой растворной смеси – не более 4 часов (сквозняки и высокая температура уменьшают это время).

Порядок работы.

При производстве работ необходимо руководствоваться требованиями СП 71.13330 (раздел 7). Готовую растворную смесь равномерно нанести на основание с помощью гладкого шпателя и

Инв. № подл.	Подп. и дата
	Изн. № дубл.
Взам. Инв. №	Подп. и дата
	Изн. № дубл.

Изм.	Лист	№ докум.	Подп.	Дата	TK-008	Лист
						32

придать гребенчатую структуру зубчатым (размер зубцов шпателя зависит от размера и типа плитки). Растворную смесь следует нанести на такую площадь, которую можно облицевать плиткой в течение 30 минут (открытое время работы). Плитку уложить на клеевую растворную смесь и небольшими поворотными движениями вдавить в нее. Положение плитки может быть скорректировано в течение последующих 30 минут. Сквозняки, высокая температура, а также сильная впитывающая способность поверхности снижают открытое время работы и время корректировки. В случае образования на поверхности нанесенного клея подсохшей корки, растворную смесь необходимо снять и заменить новой. Плитка укладывается с открытыми швами с выравниванием соответствующими приспособлениями. При облицовке бассейнов, фасадов, террас, балконов, полов с подогревом, а также плиток с высотой рельефа тыльной стороны более 2 мм или размером более 30x30 см, во избежание пустот под плиткой и для увеличения прочности сцепления, необходимо наносить клей комбинированным способом (как на основание, так и на тыльную сторону плитки). На основание клей наносится, как описано выше. На тыльную сторону плитки, клей сначала наносится зубчатым шпателем, а потом гладким шпателем равномерно разравнивается по всей площади плитки. Расход материала при комбинированном способе увеличивается на 1,3 кг/м² при толщине слоя 1 мм.

Хождение по облицованному полу и затирка швов допускается не ранее, чем через 8 часов. Включение полов с подогревом, проведение дальнейших работ по облицованному ГКЛВ (влагостойкий гипсокартон) возможно не ранее, чем через 3 суток после укладки плитки. Указанные временные характеристики действительны при температуре окружающей среды 20±2°C, относительной влажности воздуха 60±10% и при других температурно-влажностных условиях могут изменяться. При производстве работ следует руководствоваться инструкциями по ведению общестроительных работ и технике безопасности в строительстве. Перед началом укладки плитку не замачивать, тыльную сторону плитки очистить от пыли и загрязнений. В процессе производства работ следует периодически перемешивать растворную смесь. Запрещается дополнительное введение воды в готовую растворную смесь. Возможно изменение цвета смеси от партии к партии, в зависимости от места выпуска и т.д. Цвет смеси не влияет на соответствие заявленным техническим характеристикам продукта. Может содержать незначительное количество армирующих волокон в составе.

4.2.4.5 Монтаж плит.

Перемещение плит в зону производства работ

Выбор способа перемещения плит в зону производства работ зависит от их размеров.

Переноску плит допускается производить вручную.

Подготовка плит к монтажу

Резку плит производить при помощи плиткореза. Допускается резка при помощи УШМ с алмазными дисками. При необходимости пользоваться системой для ручной резки. Для удобства работы производить на специальном столе (столах), закрепив плиты при помощи струбцин.

Резку и укладку плитки необходимо осуществлять с учетом наличия водоразделов и уклонов.

Раскрытие надлома производить разделителями. Края разрезанной плиты обработать шлифовальными губками. Механическую обработку кромок можно производить с использованием УШМ с насадками «черепашками».

Круглые отверстия сверлить при помощи электродрели с алмазными коронками. Обработку отверстий выполнять алмазными конусными фрезами. Пилу с отверстиями перемещать при помощи системы для переноски плит.

Прямоугольные отверстия сверлить в следующей последовательности:

- а) Выполнить разметку отверстия;
- б) В каждом углу просверлить по отверстию;
- в) Выполнить резку между отверстиями УШМ с использованием направляющего устройства.

Инв. № подл.	Подп. и дата	Взам. Инв. №	Инв. № дубл.	Подп. и дата	TK-008	Лист
						33
Изм.	Лист	№ докум.	Подп.	Дата		

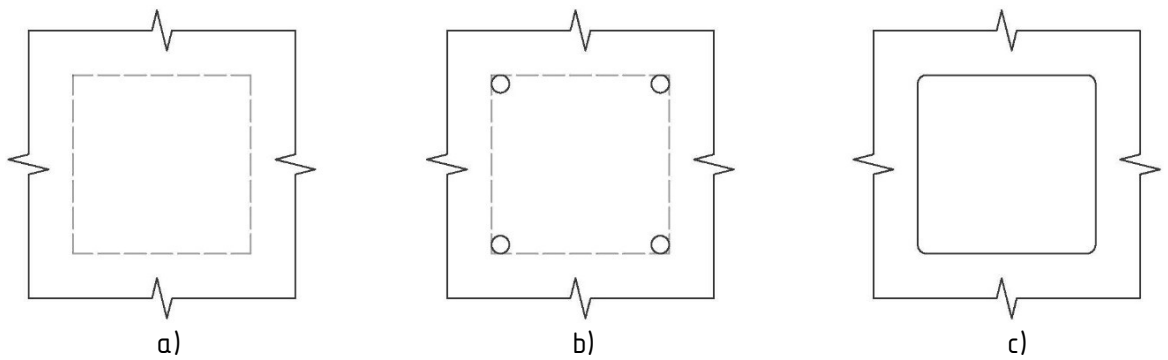

G-образные отверстия сверлить аналогично прямоугольным.



Алмазная коронка и сверло для устройства отверстий.

При проведении работ и в течение последующих 3-х суток необходимо обеспечить поддержание температуры воздуха в пределах от +5°C до +30°C. Температура растворной смеси, основания и плитки в процессе проведения работ от +10°C до +30°C. Поверхность при производстве наружных работ необходимо защитить от атмосферных осадков.

Основание под облицовку должно быть прочным, очищенным от грязи, пыли, масел, жиров, а также отслаивающихся элементов.

При укладке крупноформатных плит использовать комбинированный способ нанесения клея. Прежде чем наносить клей, убедитесь, что обратная сторона плитки чистая и не содержит керамической пыли. Если необходимо, очистите ее влажной губкой. Рекомендуется наносить клей на основание с помощью зубчатого шпателя со скошенными зубьями, чтобы добиться лучшего смачивания. Для нанесения на тыльную сторону плитки использовать шпателем с мелкими зубьями 3 мм, чтобы клеем смочилось почти 100% поверхности. Клей наносится прямыми полосами параллельно короткой стороне плитки.

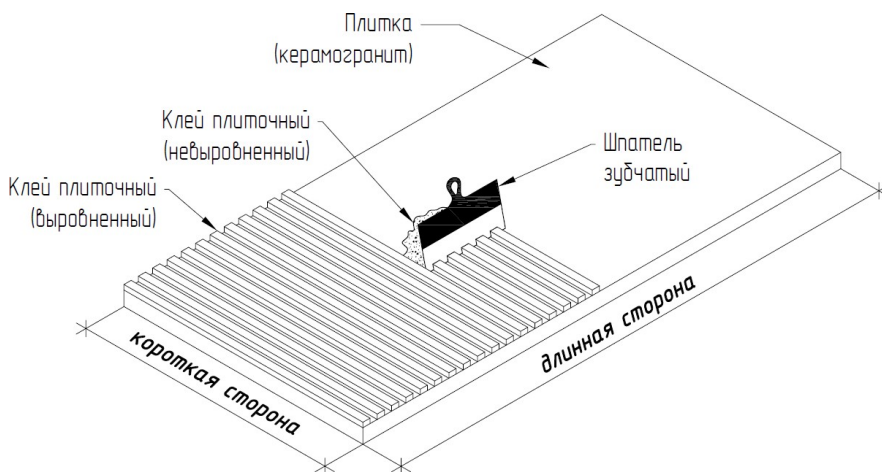

Нанесение плиточного клея на плиту

Клей следует наносить в одном направлении на основание и на плитку. Никогда не укладывать плитку так, чтобы ребра клея пересекали друг друга (см

После нанесения клея с применением метода двойного нанесения рекомендуется использовать направляющие и поперечины, либо каркас с присосками, чтобы максимально

Инд. № подл.	Подп. и дата
Взам. Инв. №	Инд. № дубл.
Подп. и дата	Подп. и дата

Изм.	Лист	№ докум.	Подп.	Дата
------	------	----------	-------	------

TK-008

упростить и обезопасить работу с плиткой. Для лучшей адгезии плитки с основанием необходимо пройти по поверхности плитки вибропанелью или простучать ее вручную, используя специальный резиновый шпатель. Плитку простукивать от центра к краям параллельно короткой стороне, чтобы удалить весь воздух из-под плитки.

Плиты необходимо нагружать при укладке максимально равномерно во избежание погружения одной из сторон в клей.

Система выравнивания плитки PLITONIT.

Для получения швов одинаковой толщины используют систему выравнивания плитки (СВП) PLITONIT.

Перед применением изделие необходимо выдержать при комнатной температуре не менее 30 минут. Для повышения качества и скорости монтажа рекомендуется использовать регулировочные щипцы. На одну грань плитки необходимо использовать не менее 2х зажимов. В случае необходимости сделать паузу. Рекомендуется ставить зажимы под крайние плитки до затвердевания клея. Сбивать зажимы необходимо только после затвердевания клея. Клинья предназначены для многократного применения.

«Зажим PLITONIT PROFI»



«Клин PLITONIT PROFI»



«Щипцы регулируемые PLITONIT»



Использовать дополнительные подкладки, не входящие в СВП PLITONIT не рекомендуется.

Растворную смесь следует нанести на такую площадь, которую можно облицевать плиткой в течение 40 минут (открытое время работы).

Положение плитки может быть скорректировано в течение последующих 40 минут.

Сквозняки, высокая температура, а также сильная впитывающая способность поверхности снижают открытое время работы и время корректировки. В случае образования на поверхности нанесенного клея подсохшей корки, растворную смесь необходимо снять и заменить новой.

При укладке плит необходимо регулярно проверять горизонтальность плоскости строительным уровнем.

Заключительные работы

По окончанию работ необходимо:

- Нанести затирку для швов
- Обеспечить уход за плиткой
- Произвести уборку мусора, остатков строительных материалов
- Вывести персонал с площадки производства работ.

4.2.5 Нанесение затирки для швов

4.2.5.1 Трёхкомпонентная эпоксидная затирка PLITONIT Colorit Easy Fill для межплиточных швов /реактивный клеевой состав R2 T.

Условия проведения работ

При проведении работ и в течение последующих 3-х суток, температура воздуха, основания и плитки должна быть в пределах от +10°C до +25°C.

Требования к основанию и условиям проведения работ

Основание под затирку швов очистить от грязи и пыли, удалить отслаивающиеся фрагменты. При наружных работах поверхность шва необходимо защитить от атмосферных осадков во время

Инв. № подл.	Подп. и дата	Взам. Инв. №	Инв. № дубл.	Подп. и дата

Изм.	Лист	№ докум.	Подп.	Дата	TK-008	Лист
						35

проведения работ и в течение последующих 24 часов. Глубина затирочного шва должна быть не менее половины толщины плитки. Затирку швов производить в сроки, установленные производителем клеевой растворной смеси. Перед тем, как приступить к заполнению межплиточных швов затиркой, плиточный клей должен полностью затвердеть, а межплиточные швы должны быть полностью очищены от остатков высохшего клея.

Приготовление состава

Компоненты смеси расфасованы в необходимой пропорции, таким образом, чтобы при полном смешивании получить затирочную массу общим весом 1 или 2 кг – в зависимости от вида фасовки. В случае, если требуется приготовить раствор меньшей массы, следует придерживаться следующей пропорции: на 100 грамм сухого компонента С необходимо отмерить 22,5 грамма компонента А и 8,9 грамм компонента В. Порядок смешивания компонентов не имеет значения. Для дозирования рекомендуем применять весы, обеспечивающие требуемую точность. Смешивание небольших порций (около 1 кг раствора) можно производить вручную при помощи шпателя. При смешивании большого объема раствора рекомендуем применять низкооборотный (не более 400 оборотов в минуту) электроинструмент.

Перемешивание компонентов на большей скорости ведёт к разогреву состава и уменьшению времени его жизнеспособности.

Жизнеспособность правильно затворённого состава составляет не менее 80 минут при температуре окружающей среды от 20°C до 25°C.

Порядок работы

В случае, если продукт подвергался замораживанию, его использование допускается не ранее, чем после выдерживания в течение 24 часов при комнатной температуре от +10°C до +25°C. Нагревание с целью более раннего оттаивания не допускается. Перед заполнением швов поверхность плиток необходимо очистить влажной губкой. Затирочную смесь нанести на плитку резиновым шпателем или теркой, распределить диагональными движениями относительно швов.

Очистка плиточных швов: сразу после нанесения промойте поверхность мокрой губкой и затем протрите хорошо отжатой губкой до полного удаления затирки с поверхности плитки. Воду для протирания необходимо часто менять, чтобы она была чистой. Рекомендуем использовать тёплую воду для очистки. Удаление эпоксидной затирки с плитки: при наличии любых остатков раствора на плитке, на следующий день после затирки швов, их можно удалить, используя PLITONIT Очиститель эпоксидного налёта. На более позднем этапе удаление остатков будет намного сложнее. Условия транспортирования и хранения Транспортировать в закрытых транспортных средствах, обеспечивающих сохранность от механических повреждений. Хранить в закрытой упаковке изготовителя в складских помещениях в условиях, исключающих попадание в затирку посторонних веществ и атмосферных осадков. Транспортировать и хранить при температуре от +5°C до +25°C. Продукт может транспортироваться при отрицательной температуре воздуха. Допускается замораживание не более 10 циклов при температуре 35°C. Срок хранения в таре изготовителя – 12 месяцев со дня изготовления.

При производстве работ следует руководствоваться инструкциями по ведению общестроительных работ и техникой безопасности в строительстве. При приобретении затирки обращайте внимание на номер партии, поскольку оттенок цвета от партии к партии может отличаться.

4.2.5.2 Технологическая последовательность работ по затирке швов.

Для выполнения затирки требуется использовать эпоксидные составы, например PLITONIT Colorit Easy Fill.

С помощью стального шпателя или любого удобного инструмента выложить приготовленную смесь на плиточную облицовку, швы которой предстоит затереть.

При работе с натуральным камнем или материалом с открытыми порами (например, с полированным керамогранитом) необходимо выполнить пробную затирку, чтобы убедиться, что цвет плитки не изменяется.

Инв. № подл.	Подп. и дата	Взам. Инв. №	Инв. № дубл.	Подп. и дата

Изм.	Лист	№ докум.	Подп.	Дата	TK-008	Лист
						36

Заполнить швы эпоксидной затиркой при помощи резинового шпателя. Использовать для работы короткую кромку.

Диагональными движениями шпателя убрать с поверхности плитки излишки затирки. Использовать в качестве рабочей длинную кромку. Убранную с поверхности плитки затирку можно использовать для заполнения следующего участка межплиточных швов.

После замыть поверхность при помощи хорошо отжатой целлюлозной губки PLITONIT.

Целлюлозная губка PLITONIT предназначена для удаления свежих излишков затирочной массы и эпоксидного налёта с любых гладких поверхностей: керамики, камня, стекла, металла, дерева, а также для заглаживания межплиточных швов на финишном этапе затирки. Губка изготовлена из целлюлозы – мягкого и одновременно прочного материала, который устойчив к истиранию, не разрушается при контакте с затиркой, не крошится и не засоряет швы. Благодаря крупнопористой структуре губка отлично впитывает влагу и эффективно справляется с загрязнениями.



Целлюлозная губка PLITONIT.

Если на поверхности осталось много материала, то удаляем его абразивным слоем. Если же нет – сразу используем мягкую губку. Производитель рекомендует работать с минимальным нажимом и часто промывать губку в ёмкости с чистой водой.

Остатки эпоксидного налёта удаляются при помощи тёплой воды в течение 24 часов после затирки швов.

В дальнейшем эпоксидный налёт можно устранить при помощи удалителя эпоксидного налёта PLITONIT. Применяется для удаления эпоксидного и цементного налета. Идеально подходит для удаления остатков и разводов от эпоксидной затирки. Применяется на керамической плитке, керамической мозаике, клинкере, фасадной плитке, искусственном камне.



Очиститель эпоксидного налета PLITONIT

Использовать очиститель эпоксидного налета возможно не ранее, чем через 24 часа после нанесения затирки. Нанести очиститель на поверхность при помощи распылителя, кисти или губки. Оставить на 5-15 минут, после чего протереть мокрой губкой и смыть водой. Запрещается оставлять нанесенное средство до полного высыхания, это может привести к необратимому изменению цвета затирки.

Внимание! Рекомендуется проверить работу средства на тестовом участке чтобы

Инв. № подл.	Подп. и дата
	Изм.
Изм.	Лист
	№ докум.
Лист	Подп.
	Дата

убедиться, что средство не меняет цвет плитки.

Внимание! При наружных работах швы после затирки необходимо защитить от атмосферных осадков и пыли до окончательного затвердения в течение последующих 24 часов.

После завершения работ производитель рекомендует использовать защитные пропитки PLITONIT для поверхностей из керамогранита, клинкера и натурального камня. Защищают от масляных и жирных пятен, разводов и следов жидкостей, способных окрашивать поверхность. Просты в применении. Не придают блеска. Не содержат растворителей. Можно применять внутри и снаружи помещений. Работы производить строго в соответствии с инструкцией, указанной производителем на упаковке.

Ниже представлена последовательность производства работ.

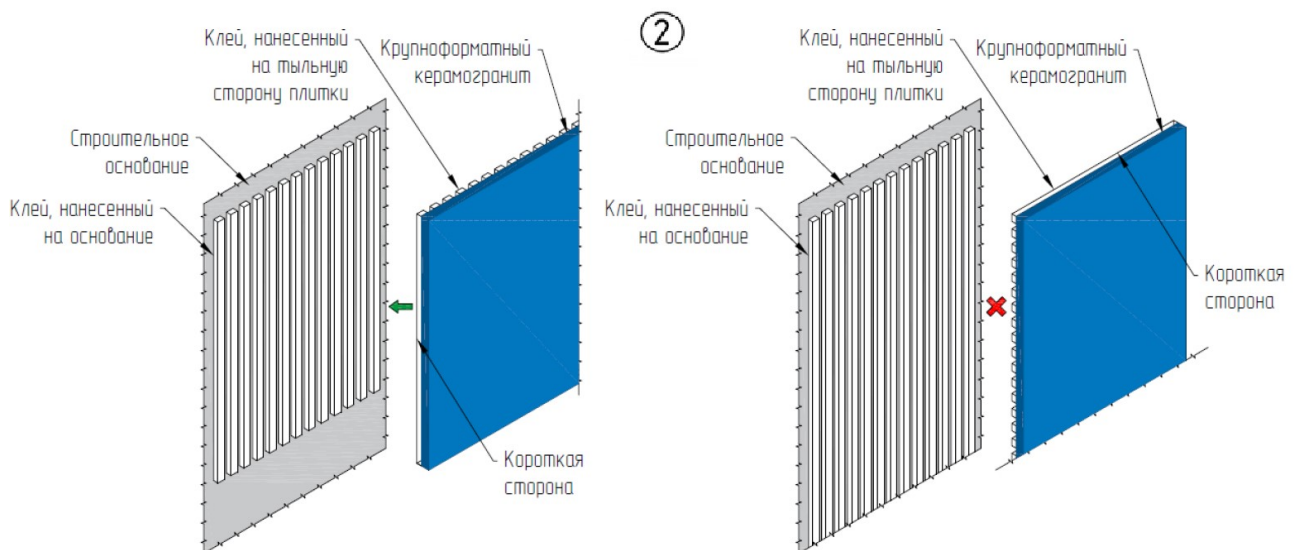
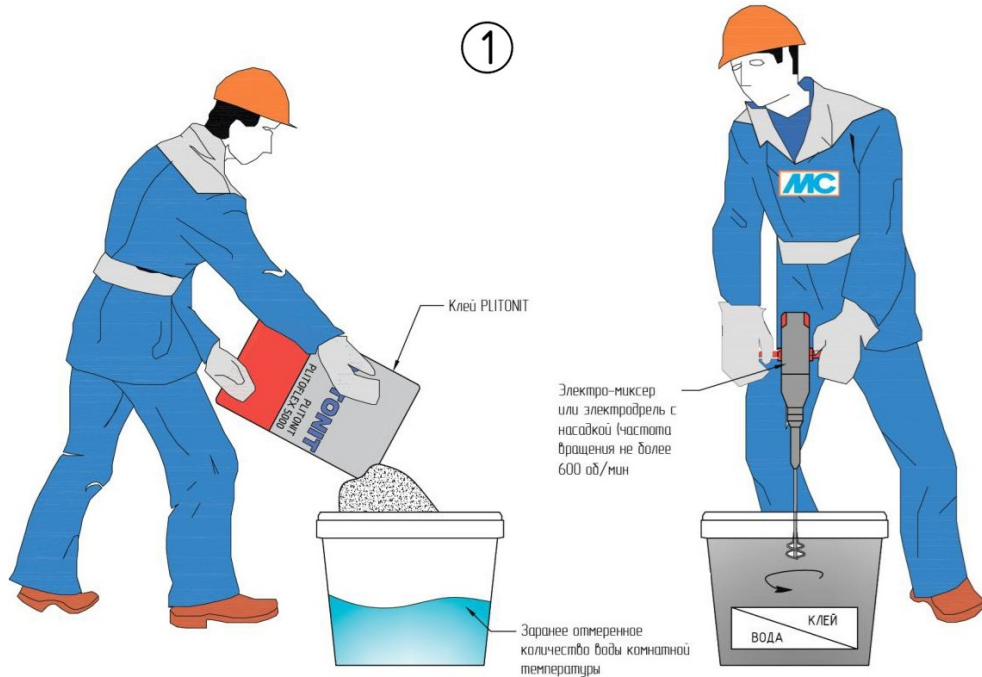

*Клей следует наносить в одном направлении на основание и на плитку. Никогда не укладывать плитку так, чтобы ребра клея пересекали друг друга.

Ив. № подл.	Подп. и дата
Взам. Ив. №	Ив. № дубл.
Подп. и дата	Подп. и дата

Изм.	Лист	№ докум.	Подп.	Дата
------	------	----------	-------	------

3

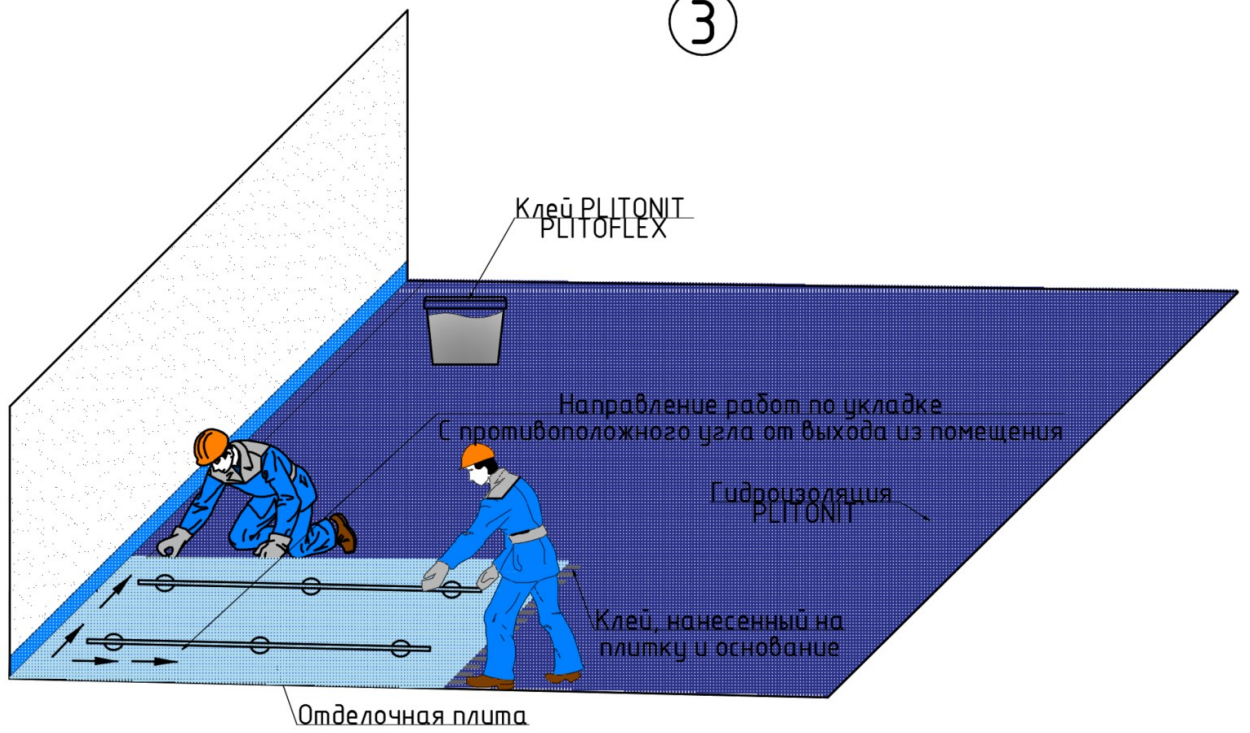

4

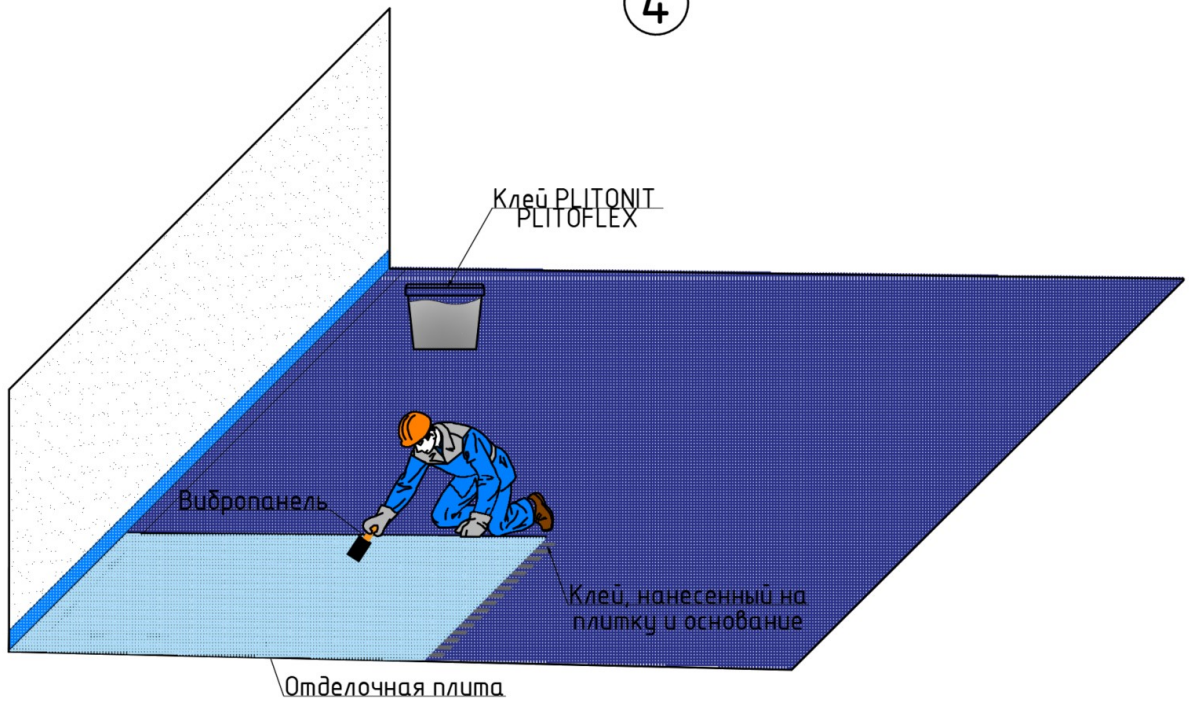

Инв. № подл.	Подп. и дата
Взам. Инв. №	Инв. № дубл.
Подп. и дата	
Изм.	Лист
№ докум.	Подп.
Дата	

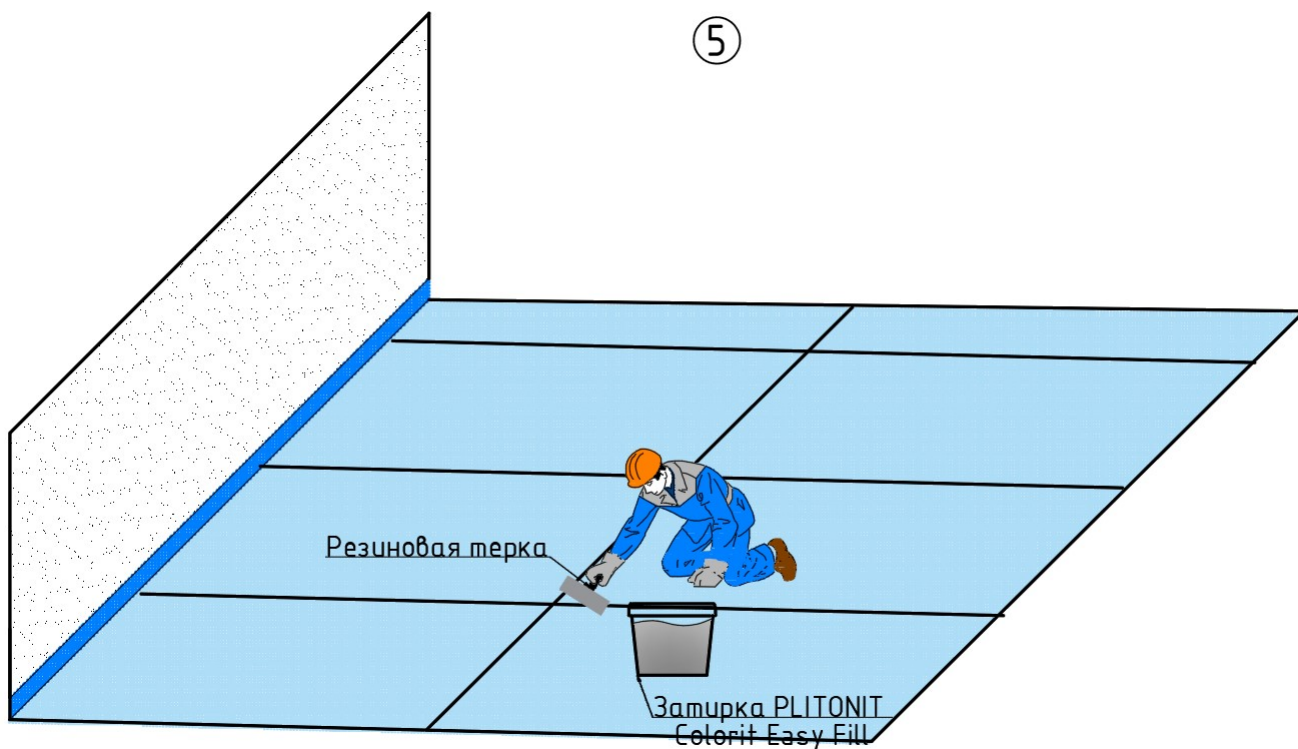

Последовательность работ, где: 1 – Замешивание клея; 2 – Нанесения клея; 3 – укладка плитки; 4 – погружение плитки в клей вибропанелью; 5 – затирка швов.

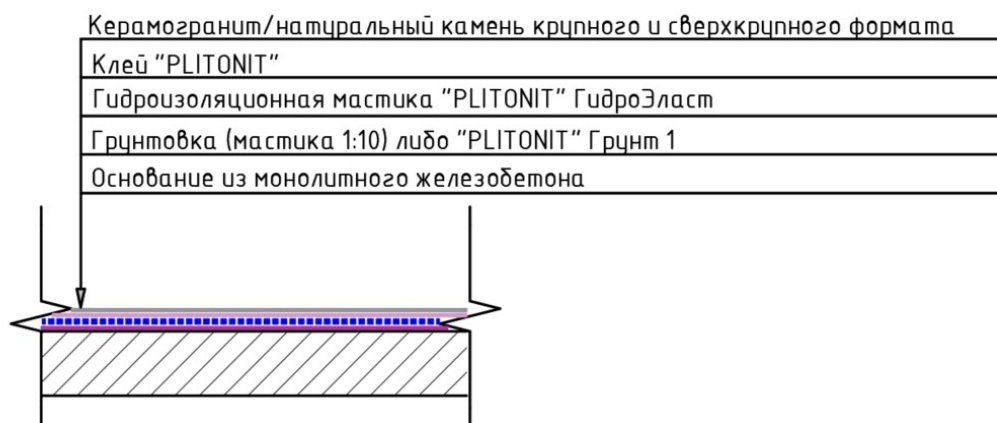

Сечение готового покрытия.

Ориентировочные схемы организации работ по укладке плитки:

1. Укладка классической прямоугольной плитки.

Укладка выполняется начиная от дальней от выхода из помещения стены в направлении к выходу.

Инд. № подл.	Подп. и дата
Взам. Инв. №	Инд. № дубл.
Подп. и дата	Подп. и дата

Изм.	Лист	№ докум.	Подп.	Дата
------	------	----------	-------	------

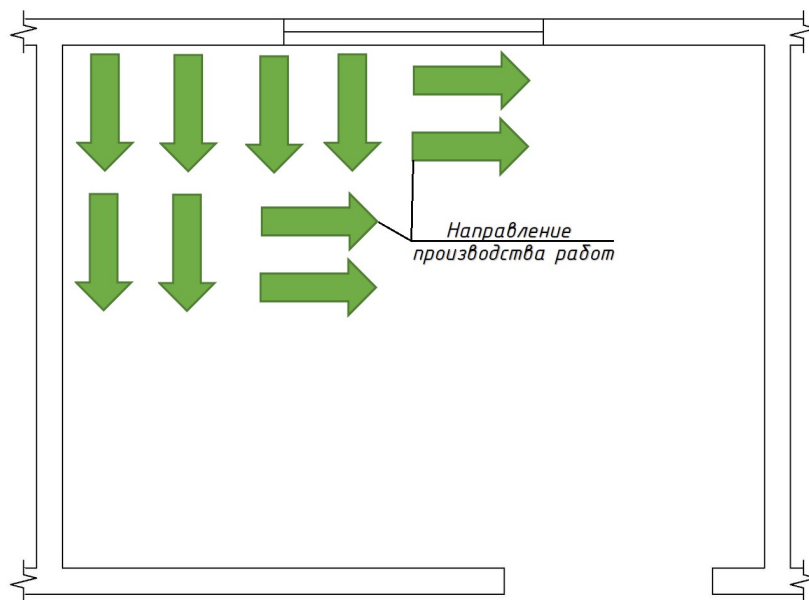

2. Укладка плитки индивидуальной формы для создания рисунка.

При укладке плит индивидуальной формы выкладка рисунка начинается от центра помещения в соответствии с нумерацией схемы раскладки.

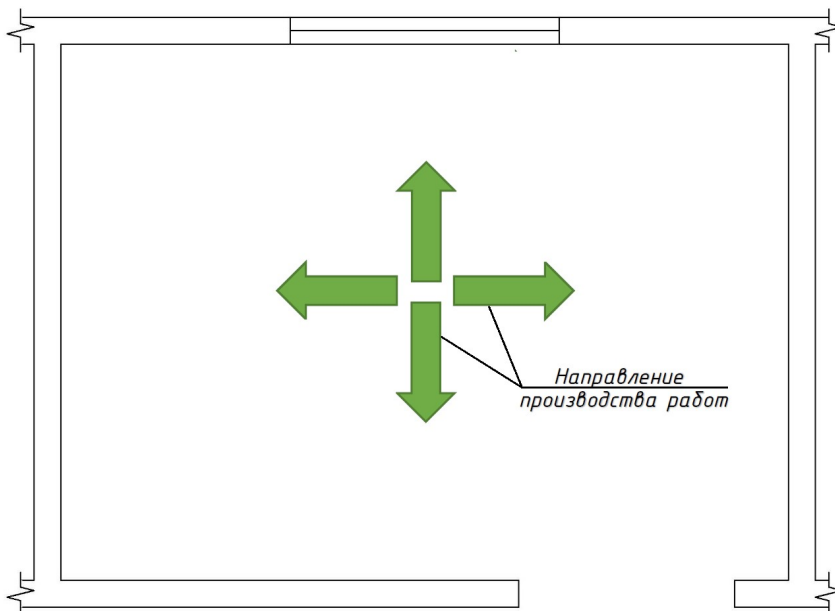

*Зона складирования материала и зона производства работ по подготовке и резке плитки находятся вне помещения.

4.3. Заключительный этап.

В заключительный этап строительства производится:

- уборка и вывоз мусора;
- демонтаж (при наличии) временного сооружения для производства отделочных работ («тепляка»);
- снятие ограждений места проведения работ;
- уборка мест производства работ, вывоз инструментов, строительных материалов и оборудования со строительной площадки;
- сдача - приемка выполненных работ Заказчику.

5. Требования к качеству и порядок приемки работ.

При производстве отделочных работ осуществляется следующий контроль:

- контроль качества поступающих на стройплощадку материалов;

Ивл. № подл.	Подп. и дата
Взам. Ивл. №	Ивл. № дубл.
Подп. и дата	Подп. и дата

Изм.	Лист	№ докум.	Подп.	Дата
------	------	----------	-------	------

ТК-008

- контроль качества подготовки бетонной поверхности;
- контроль качества готовой адгезионной грунтовки;
- контроль качества нанесения адгезионной грунтовки.

На каждую единицу тары должна быть прикреплена этикетка, на которой указывают:

- наименование предприятия-изготовителя;
- товарный знак и адрес;
- номер партии и дату выпуска;
- массу нетто;
- срок хранения;
- краткие сведения о применении.

Пооперационный контроль должен включать:

- правильность хранения материалов;
- качество поверхности, подлежащей грунтованию;
- соблюдение технологии нанесения грунтовки.

Подготовительные работы

Контроль качества основания под укладку материалов пола и стяжки возлагается на мастера или бригадира.

Основные работы

На объекте заводится «Журнал производства работ», в котором ежедневно фиксируются:

- дата выполнения работы;
- условия производства работ на отдельных захватках;
- результаты систематического контроля качества работ.

Грунтование.

Грунтовки необходимо перед применением тщательно перемешивать. Несоблюдение этого условия приводит к неполному высыханию грунтовочного слоя.

При грунтовании контролируют вязкость, степень высыхания и визуальным осмотром равномерность слоя грунтовки и сорность. Вязкость используемой грунтовки определяется с помощью вискозиметра.

Грунтовка должна иметь тонкий равномерный слой без пропусков, потеков и других дефектов, при этом толщина слоя грунтовки не должна быть более 15–20 мкм.

Качество прогрунтованной поверхности определяется отсутствием впитываемости воды в течение 20–30 мин. Гладкие, плотные поверхности (монолитный бетон, плиты перекрытия и т.п.) необходимо обработать праймером ПЛИТОНИТ Грунт БетонКонтакт.

Приемка огрунтованной бетонной поверхности завершается подписанием акта представителями производителя работ, проектной организацией, инспектирующими организациями и Заказчиком.

Приемочный контроль осуществляют: работники службы качества, мастер (прораб), представители технадзора Заказчика.

Приёмка ремонтных работ производится после визуального осмотра (внешний вид, отсутствие неровностей).

Результатом приемки является подписание акта освидетельствования скрытых работ.

Обнаруженные при осмотре слоёв дефекты или отклонения от проекта должны быть исправлены до начала работ по укладке вышележащих слоев.

Приёмка законченной стяжки сопровождается осмотром её поверхности, особенно в примыканиях и деформационных швах.

В ходе окончательной приемки предъявляются следующие документы:

- паспорта на примененные материалы;
- данные о результатах лабораторных испытаний материалов;
- журналы производства работ по устройству пола;
- исполнительные чертежи (если необходимо);
- акты промежуточной приёмки выполненных работ.

Инв. № подл.	Подп. и дата
	Инв. № дубл.
Взам. Инв. №	Инв. № дубл.
	Подп. и дата

Изм.	Лист	№ докум.	Подп.	Дата	TK-008	Лист
						42

1	2	3	4	5	6	7	8	9	10
3. Подготовка основания и нижележащих элементов (согласно ОТД)	Состояние основания или нижележащего слоя (заделка стыков и отверстий, отсутствие грязи, мусора, растительного грунта, обеспыливание и увлажнение; для покрытий	По ПСД или ОТД	Не допускается	Строительная площадка. Каждое основание	Сплошной	Прораб (Мастер)	Визуальный	-	То же
	Отклонение от прямолинейности (ровность) поверхности основания	По ОТД	-	Строительная площадка, каждое основание	Сплошной	Прораб (Мастер)	Измерительный ГОСТ Р 58945-2020	1. Линейка измерительная металлическая по ГОСТ 427-75 с диапазоном измерения 0150 мм, ценой деления 1 мм; 2. Рейка контрольная длиной от 2000 до 3000 мм с отклонением от прямолинейности не более 0,5 мм.	То же
	Отклонение от заданного уклона поверхности основания	По ОТД	-	Строительная площадка, каждое основание	Сплошной	Прораб (Мастер)	Измерительный ГОСТ Р 58945-2020	1. Нивелир и нивелирная рейка по ГОСТ 10528-90	То же
	Температура основания (при устройстве гидроизоляции при отрицательной температуре воздуха)	По ПСД, инструкциям к каждому конкретному материалу и ОТД	-	Строительная площадка, каждое основание	Сплошной	Прораб (Мастер)	Измерительный ГОСТ Р 58945-2020	1. Термометр электронный контактный	Производственная документация
	Сплошность нанесения грунтовки на основание	Отсутствие пропусков, разрывов	Не допускается	Строительная площадка, каждое основание	Сплошной	Прораб (Мастер)	Визуальный	-	То же

Инва. № подл.	Подп. и дата
Взам. Инв. №	Подп. и дата
Инва. № дубл.	Подп. и дата

Изм.	Лист	№ докум.	Подп.	Дата
------	------	----------	-------	------

TK-008

Лист

44

1	2	3	4	5	6	7	8	9	10
	Соответствие количества наносимых грунтовочных и гидроизоляционных слоев проектной документации	По ПСД или ОТД	Не до-пускается	Строительная площадка. Каждый слой	Сплошной	Прораб (Мастер)	Визуальный	-	Производственная документация
	Соответствие толщины каждого наносимого слоя и общей толщины гидроизоляции проектной документации	По ПСД или ОТД	-	Строительная площадка. Каждый слой	Сплошной	Прораб (Мастер)	Визуальный, Измерительный ГОСТ Р 58945-2020	Визуально	То же
4. Устройство гидроизоляции	Соответствие режима сушки (полимеризации) и полноты отверждения гидроизоляционных слоев требованиям ОТД	По инструкциям к каждому конкретному материалу	-	Не менее чем в пяти точках на каждые 70 м ² покрытия или на участке меньшей площади после сплошного визуального осмотра	Сплошной	Прораб (Мастер)	Визуальный, Измерительный ГОСТ Р 58945-2020	1. Часы с ЦД 1 мин; 2. Полоска полиэтиленовой пленки размерами 50x100 мм; 3. Ватный тампон, обернутый хлопчатобумажной тканью, или лист типографской бумаги размерами 100x100 мм; 4. Металлический шпатель; 5. Ацетон по ГОСТ 2768-84	То же

Инва. № подл.	Подп. и дата
Взам. Инв. №	Инва. № дубл.
Подп. и дата	Подп. и дата

Изм.	Лист	№ докум.	Подп.	Дата
------	------	----------	-------	------

TK-008

Лист

45

1	2	3	4	5	6	7	8	9	10
	Соответствие устройства мест перехода с горизонтальной поверхности на вертикальную, швов и угловых сопряжений, деформационных швов проектной документации	По ПСД или ОТД	-	Строительная площадка. Все поверхности	Сплошной	Прораб (Мастер)	Визуальный, Измерительный ГОСТ Р 58945-2020	1. Линейка измерительная металлическая по ГОСТ 427-75 с диапазоном измерения 0300 мм, ценой деления 1 мм.	То же
5.	Глубина пропитки грунтовок основания или нижележащего слоя (согласно ОТД)	По ОТД	-	Не менее чем в 5 точках на каждые 30 м ² поверхности или в каждом помещении меньшей площади	Сплошной	Прораб (Мастер)	Визуальный, Измерительный ГОСТ Р 58945-2020	Визуально	Производственная документация
	Высыхание грунтовок	По ОТД	-	Не менее 3 измерений на каждые 30 м ² или в каждом помещении меньшей площади	Сплошной	Прораб (Мастер)	Визуальный, Измерительный ГОСТ Р 58945-2020	1. Ватный тампон, обернутый хлопчатобумажной тканью, или лист типографской бумаги размером 100 [^] 100 мм	То же
	Время послонанесения гидроизоляционных слоев	По ПСД или ОТД	-	Строительная площадка. Все поверхности	Сплошной	Прораб (Мастер)	Измерительный ГОСТ Р 58945-2020	1. Часы с ЦД 1 мин	То же
	Количество слоев гидроизоляции	По ПСД или ОТД	-	Строительная площадка. Все поверхности	Сплошной	Прораб (Мастер)	Визуальный	-	То же
Приемочный контроль									
6.	Подготовка основания и нижележащих элементов изоляции	По ОТД и по инструкциям к материалам	-	Не менее чем в 5 точках на каждые 100 м ² или на участке меньшей площади	Сплошной	Приемочная комиссия	Визуальный, Измерительный ГОСТ Р 58945-2020	1. Ватный тампон, обернутый хлопчатобумажной тканью, или лист типографской бумаги размером 100x100 мм	То же

Изм.	Лист	№ докум.	Подп.	Дата

TK-008

1	2	3	4	5	6	7	8	9	10
7. Устройство гидроизоляции	Внешний вид поверхности гидроизоляции (наличие потеков, пузырьков, вздутий, отслоений, трещин, бугров, посторонних включений и механических повреждений, изменения цвета)	-	Не допускается	Строительная площадка. Все поверхности	Сплошной	Приемочная комиссия	Визуальный	-	Акт освидетельствования скрытых работ
	Прочность сцепления (сцепление) гидроизоляции с основанием (согласно СТБ 1846)	По ОТД	-	Не менее чем в 3 точках на каждые 70 м ² основания или на участке меньшей площади после сплошного визуального	Сплошной	Приемочная комиссия	Визуальный, Измерительный ГОСТ Р 58945-2020	Визуальный (линейкой)	То же
	Сплошность нанесения гидроизоляции (для бассейнов)	-	-	Строительная площадка. Все поверхности	Сплошной	Приемочная комиссия	Визуальный	-	То же

Приёмка гидроизоляционных работ производится после визуального осмотра (внешний вид, отсутствие неровностей).

Результатом приемки является подписание акта освидетельствования скрытых работ.

Инва. № подл.	Подп. и дата
Взам. Инв. №	Инва. № дубл.
Подп. и дата	Подп. и дата

Изм.	Лист	№ докум.	Подп.	Дата	TK-008	Лист
						47

Виды и порядок проведения контроля качества защитных покрытий

<i>Вид контроля</i>	<i>Порядок проведения контроля</i>	<i>Ответственный</i>	<i>Периодичность контроля</i>
<i>Входной</i>	<i>Проверка сертификатов и других документов, подтверждающих качество поставляемых материалов и изделий. Визуальный контроль материалов и условий хранения</i>	<i>Производители работ</i>	<i>По мере поступления материалов и изделий</i>
<i>Операционный</i>	<i>Проверка соответствия требованиям проекта и нормативных документов технических параметров, регламентированных при выполнении работ</i>	<i>Производители работ</i>	<i>Постоянно в процессе выполнения работ</i>
<i>Приемочный</i>	<i>Проверка качества выполненного конструктивного элемента или этапа работ, включая скрытые работы</i>	<i>Уполномоченные представители авторского надзора, подрядчика и технадзора или уполномоченный представитель заказчика</i>	<i>По завершении этапа работ</i>

При приемке основания руководствоваться требованиями, приведенными в СП 71.13330.2017.

Операционный контроль технологического процесса укладки отделочных плит.

Контролируемый параметр	Допускаемые значения параметра, требования качества	Способ (метод) контроля, средства (приборы) контроля
Отклонение ширины шва облицовочного покрытия (по табл. 7.6 СП 71.13330.2017)	±0,5 мм	Измерительный: не менее пяти измерений на 70-100 м ² поверхности или на отдельном участке меньшей площади в местах, выявленных сплошным визуальным осмотром

Раствор, выступивший из швов, должен быть удален с покрытия заподлицо с его поверхностью до его затвердевания.

Инд. № подл.	Подп. и дата
Взам. Инв. №	Инд. № дубл.

Изм.	Лист	№ докум.	Подп.	Дата	TK-008	Лист
						48

Операционный контроль технологического процесса затирки межплиточных швов.





Согласно требованиям п. 7.4.13 СП 71.13330. «Изоляционные и отделочные покрытия» швы облицовки должны быть ровными, одинаковой ширины, если иное не предусмотрено проектом (дизайн проектом, техническим заданием Заказчика).

Через сутки после твердения или полимеризации материалов, применяемых для устройства облицовки, швы должны быть заполнены специальными шовными материалами (затирками). Перед началом выполнения работ по заполнению швов облицовки необходимо убедиться в совместимости состава затирки с камнем облицовки.

Контролируемый параметр	Контроль (метод, объем, допустимое отклонение)	Меры по устранению дефектов
Наличие остатков затирки и эпоксидного налета	Сплошной визуальный осмотр, наличие остатков затирки и эпоксидного налета не допускается	Использовать очиститель эпоксидного налета (но не ранее, чем через 24 часа после нанесения затирки)
Наличие пропусков и равномерность глубины заполнения швов	Сплошной визуальный осмотр. Наличие пропусков не допускается. Швы должны быть равномерно заполнены на всю глубину.	В местах с неравномерной глубиной заполнения швов необходимо удалить затирку с помощью технического фена и выполнить заполнение повторно. В местах пропуска затирки выполнить повторное заполнение шва.
Отсутствие изменения цвета плитки в результате использования материалов, указанных в данной ТК	Сплошной визуальный осмотр. Внимание! Рекомендуется проверить работу материалов на тестовом участке чтобы убедиться, что они не меняют цвет плитки.	Приостановить работы. Заменить материалы и повторно проверить работу материалов на тестовом участке

Инва. № подл.	Подп. и дата
Взам. Инв. №	Инва. № дубл.
Подп. и дата	Подп. и дата







6. Материально-технические ресурсы.

№	Наименование	Тип, марка, ГОСТ	Назначение	Кол-во на звено (бригаду)
1	2	3	4	5
1	Промышленный пылесос	ГОСТ 16999-79	Очистка строительного основания	По мере необходимости
2	Тепловые пушки (при необходимости)	ГОСТ 17083-87	Обогрев «тепняка»	По мере необходимости
3	Миксер 	Тундра (или аналог)	Перемешивание гидроизоляционных смесей	По мере необходимости
4	Электрическая дрель с насадкой 	ГОСТ IEC 60745-2-1-2014		По мере необходимости
5	Кисть с жесткой щетиной 	ГОСТ Р 58516-2019	Нанесение гидроизоляции	По мере необходимости
6	Валик малярный 	ГОСТ Р 58517-2019	Нанесение гидроизоляции	По мере необходимости
7	Терка 	ГОСТ Р 58519-2019	Нанесение гидроизоляции	По мере необходимости

Инв. № подл.	Подп. и дата
	Изм. Лист
Взам. Инв. №	Инд. № дубл.
	Подп. и дата

Изм.	Лист	№ докум.	Подп.	Дата
------	------	----------	-------	------









ТК-008

1	2	3	4	5
8	Шпатель гладкий 	ГОСТ 10778-83	Нанесение гидроизоляции	По мере необходимости
9	Кельма 	ГОСТ Р 58515-2019	Нанесение гидроизоляции	По мере необходимости
10	Гладилка 	ГОСТ 11784-74	Нанесение гидроизоляции	По мере необходимости
11	Ножницы 	ГОСТ Р 51268-99	Вырезка отверстий в манжетах	По мере необходимости
12	Емкость 	ГОСТ 20558-82	Для приготовления / хранения смесей	По мере необходимости
13	Бесконтактный пирометр 	ГОСТ 28243-96	Определение температуры поверхности основания	1
14	Цифровой термогигрометр / психрометр 	ГОСТ Р 8.758-2011	Определение температуры и влажности воздуха	1

Инв. № подл.	Подп. и дата
	Изм. Лист
Взам. Инв. №	Индв. № дубл.
	Подп. и дата
Инв. № подл.	Подп. и дата
	Изм. Лист

Изм.	Лист	№ докум.	Подп.	Дата
------	------	----------	-------	------





ТК-008

1	2	3	4	5
15	Влагомер 	ГОСТ 21196-75	Контроль влажности поверхности	1
16	Рейка строительная длиной 2м 	ГОСТ 10587-84	Оценка ровности поверхности	1
17	Часы 	ГОСТ 3145-84	Измерение времени	По мере необходимости
18	Рулетка измерительная в металлическом закрытом корпусе (самосвертывающаяся) 	ГОСТ 7502-98	Линейное измерение	По мере необходимости
19	Каска монтажная 	ГОСТ 12.4.087-84	Защита головы от падающих предметов	По мере необходимости
20	Распиратор 	ГОСТ 12.4.296-2015	Защита органов дыхания	По мере необходимости
21	Защитные очки 	ГОСТ 12.4.253-2013	Защита глаз	По мере необходимости
22	Перчатки химически стойкие 	ГОСТ 20010-93	Защита рук	По мере необходимости

Инд. № подл.	Подп. и дата
Взам. Инв. №	Инд. № дубл.
Подп. и дата	Подп. и дата

Изм.	Лист	№ докум.	Подп.	Дата
------	------	----------	-------	------

TK-008

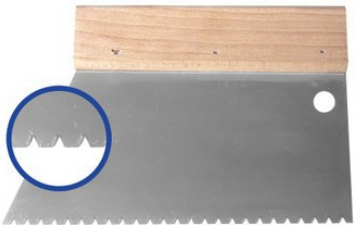
1	2	3	4	5
23	<p>Костюм (рабочая одежда)</p> 	ГОСТ 12.4.280- 2014	Защита от загрязнений и механических воздействий	По мере необходимости
24	<p>Мастерок</p> 	-	-	По мере необходимости
25	<p>Кельма</p> 	-	-	По мере необходимости
26	<p>Шпатель зубчатый</p> 	Высота зубьев 5-8 мм	-	По мере необходимости
27	<p>Шпатель зубчатый</p> 	-	-	По мере необходимости
28	<p>Губка для уборки</p>	-	-	По мере необходимости

Инв. № подл.	Подп. и дата
Взам. Инв. №	Инв. № дубл.
Подп. и дата	Подп. и дата

Изм.	Лист	№ докум.	Подп.	Дата
------	------	----------	-------	------

TK-008

1	2	3	4	5
29	<p><i>Верстак (стол) для нарезки плитки</i></p> 	-	-	По мере необходимости
30	<p><i>Плиткорез электрический</i></p> 	-	-	По мере необходимости
31	<p><i>Разделитель (ломатель) плитки</i></p> 	-	-	По мере необходимости
32	<p><i>Система ручной резки</i></p> 	-	-	По мере необходимости
33	<p><i>Струбцины</i></p> 	-	-	По мере необходимости

Изм.	Лист	№ докум.	Подп.	Дата

Подп. и дата

Инва. № дубл.

Взам. Инв. №

Подп. и дата

Инва. № подл.

TK-008

Лист







54

1	2	3	4	5
34	Губка шлифовальная с алмазным напылением	-	-	По мере необходимости
35	Угловая шлифовальная машинка (с алмазными дисками и насадками «черепашками») 	-	-	По мере необходимости
36	Вибропанель 	-	-	По мере необходимости
37	Молоток (колотушка) для простукивания плитки 	-	-	По мере необходимости
38	Система выравнивания плитки (зажимы, клины, шипцы) 	-	-	По мере необходимости
39	Психрометр электронный с щупом 	-	-	По мере необходимости

Ив. № подл.	Подп. и дата
Взам. Ив. №	Ив. № дубл.
Подп. и дата	

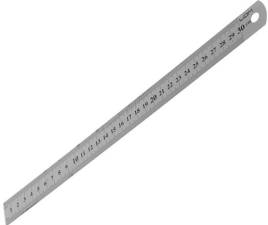
Изм.	Лист	№ докум.	Подп.	Дата
------	------	----------	-------	------

TK-008

1	2	3	4	5
40	<p>Уровень строительный</p> 	-	-	По мере необходимости
41	<p>Уровень строительный лазерный</p> 	-	-	По мере необходимости
42	<p>Линейка</p> 	-	-	По мере необходимости
43	<p>Валик игольчатый</p> 	-	-	По мере необходимости
44	<p>Шпатель резиновый</p> 	-	Для заполнения швов затиркой	По мере необходимости
45	<p>Целлюлозная губка</p> 	-	Очистка поверхности после затирки	По мере необходимости
46	<p>Система для переноски плитки (на присосках)</p> 	-	Перенос и монтаж плит	1

Изн. № подл.	Подп. и дата
Взам. Инв. №	Инв. № дубл.
Подп. и дата	Подп. и дата

Изм.	Лист	№ докум.	Подп.	Дата
------	------	----------	-------	------

TK-008

- неисправность пускового устройства.

14. Хранить электроинструмент следует в сухом помещении, оборудованном специальными стеллажами, полками и ящиками, обеспечивающими сохранность электроинструмента с учетом требований к условиям хранения электроинструмента, указанным в технической документации организации-изготовителя.

15. Запрещается складировать электроинструмент без упаковки в два ряда и более.

16. При транспортировании электроинструмента должны приниматься меры предосторожности, исключающие его повреждение. При этом необходимо руководствоваться требованиями технической документации организации-изготовителя.

17. К работам с применением электроинструмента допускается персонал с группой по электробезопасности не ниже второй.

18. Электроинструмент подключается с помощью удлинителя, работником, непосредственно выполняющим работы данным электроинструментом. Кабель удлинителя должен прокладываться на высоте не менее 2,5 м – над рабочими местами и 3,5 – над проходами. Кабель удлинителя закреплять на шестах, стойках.

19. Не допускается работа со сверлильным и другим электроинструментом, имеющим вращающиеся части, в рукавицах.

20. Работникам, пользующимся электроинструментом, не разрешается:

- передавать ручные электрические машины и электроинструмент другим работникам;
- разбирать ручные электрические машины и электроинструмент, производить ремонт;
- держаться за провод электрической машины, электроинструмента, касаться вращающихся частей или удалять стружку, опилки до полной остановки инструмента или машины;

- устанавливать рабочую часть в патрон инструмента, машины и изымать ее из патрона, а также регулировать инструмент без отключения его от сети;

- работать с приставных лестниц.

21. Рабочие, получив инструмент у лица ответственного за сохранность и исправность электроинструмента, совместно с ним проверяют:

- класс машины или инструмента;
- комплектность и надежность крепления деталей;
- исправность кабеля, его защитной трубки и штепсельной вилки;
- целостность изоляционных деталей корпуса, рукоятки и крышек щеткодержателей, защитных кожухов;

- наличие защитных кожухов и их исправность (все, перечисленное в данном абзаце, проверяется внешним осмотром);

- четкость работы выключателя;

- (при необходимости) тестирование устройства защитного отключения (УЗО);

- проверка работы электроинструмента или машины на холостом ходу;

- проверка у машины I класса исправность цепи заземления (корпус машины – заземляющий контакт штепсельной вилки);

- исправность редуктора (проверяется проворачиванием шпинделя инструмента при отключенном двигателе).

Не допускается использовать в работе ручные электрические машины, переносные электроинструменты и светильники с относящимся к ним вспомогательным оборудованием, имеющие дефекты и не прошедшие периодической проверки (испытания).

22. После окончания работ с использованием электроинструмента:

- отключить электроинструмент выключением и штепсельной вилкой, очистить от пыли, грязи и сдать на хранение;

- убрать рабочее место;

- доложить непосредственному руководителю работ о возникших в процессе работы неисправностях.

Инв. № подл.	Подп. и дата
	Изм. Лист
Взам. Инв. №	Индв. № дубл.
	№ докум.
Подп. и дата	Подп.
	Дата

					Лист
TK-008					
Изм.	Лист	№ докум.	Подп.	Дата	59

7.3. Требования охраны труда при работе с ручным инструментом.

Ежедневно до начала работ, в ходе выполнения и после выполнения работ работник должен осматривать ручной инструмент и приспособления и в случае обнаружения неисправности немедленно извещать своего непосредственного руководителя.

Во время работы работник должен следить за отсутствием трещин на рукоятках шпателей, кельм, лопаток, мастерков, терок, отрезовок, молотков.

Работать с ручным инструментом необходимо в средствах индивидуальной защиты глаз (очков защитных) и средствах индивидуальной защиты рук работающего от механических воздействий. Необходимость использования при работе с ручным инструментом средств индивидуальной защиты лица (щитки защитные лицевые) устанавливается работодателем в рамках проведенных процедур СУОТ.

Использовать только сухие инструменты.

Использовать ручной инструмент только по его прямому назначению. Не оставлять инструмент в вертикальном положении.

Беречь пальцы от порезов во время очистки.

7.4. Рекомендации по хранению материалов.

Сухие смеси транспортировать в крытых транспортных средствах в соответствии с правилами перевозки грузов. Мешки с сухой смесью хранить в крытых сухих помещениях в условиях, обеспечивающих сохранность упаковки и предохранение от увлажнения. Срок хранения в таре изготовителя – 12 месяцев со дня изготовления при соблюдении условий транспортирования и хранения.

Грунт и гидроизоляцию хранить в сухих условиях, в оригинальной и герметичной упаковке, при температуре от +5 до +30°C – не более 12 месяцев со дня изготовления. При длительном хранении возможно расслаивание продукта, которое легко устраняется при перемешивании.

Все компоненты должны храниться вдали от источников тепла и защищены от попадания прямых солнечных лучей. Не допускать контакта с окислителями и влагой.

Условия хранения компонентов должны исключать доступ к ним посторонних лиц.

Инд. № подл.	Подп. и дата
Взам. Инв. №	Индв. № дубл.
Подп. и дата	Подп. и дата

Изм.	Лист	№ докум.	Подп.	Дата	ТК-008	Лист
						60